

80S

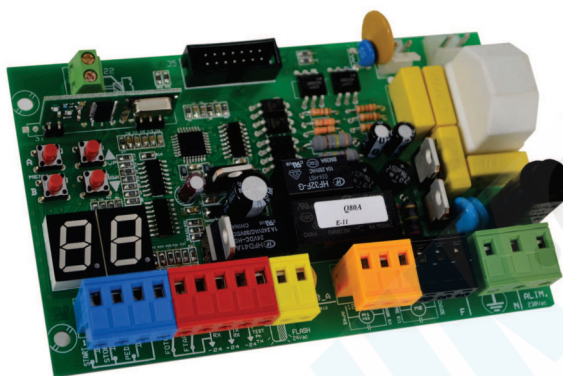

Multifunkční řídicí jednotka pro posuvné brány 230V ac

- Displej pro zobrazení průběhu programování a signalizace stavů
- Elektronické nastavení síly, pracovní doby a rychlosti
- Možnost automatického programování funkcí s amperometrické detekcí překážek nebo sekvenční ovládání s elektronickým nastavením síly a zpomalení
- Rychlé opětovné uzavření funkce
- Funkce částečného otevření pro přístup chodců
- Prioritní funkce otevření
- Ochrana před přepětím
- Možnost druhého rádiového kanálu (volitelný modul)
- Integrovaný přijímač 433,92 MHz (64 kódů) kompatibilní dálkové ovládání s pevným kódem, nebo plovoucí kód
- Vstup pro bezpečnostní lištu 8k2
- Vlastní diagnostika a diagnostické zprávy

TECHNICKÉ PARAMETRY

kód výrobku	PQ80S
Rozměry desky	137 x 84 x 37 mm
Rozměry pohonu	220 x 290 x 90 mm
Hmotnost desky	160g
Napájecí napětí	230V 50-60Hz
Tolerance napájecího napětí	-10% +20%
Transformátor	230/21Vac-15VA
Hlavní pojistka	5 A
Jmenovitý výkon	600W
Příkon	3,5 A
Příkon při nečinnosti (stand-by)	30 mA
Napájení maják	24Vac, max 20W
Napájení příslušenství	24 Vdc , max 5W
Provozní teplota	-20 +50 °C

Obsah



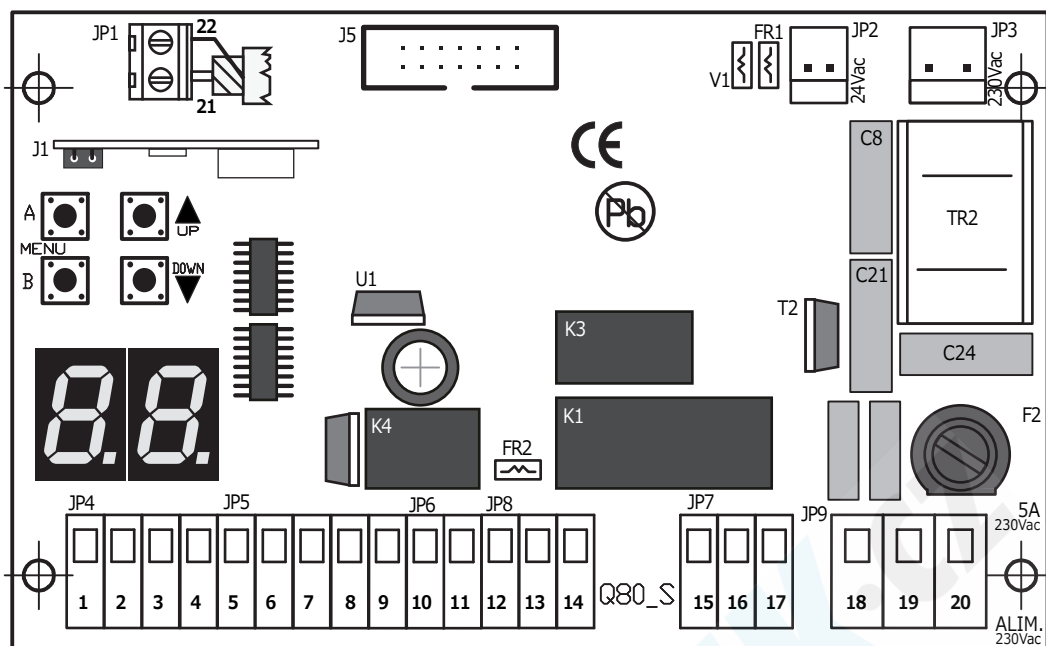

1.	STRUKTURA A POPIS SOUČÁSTÍ	str. 02
2.	ELEKTRICKÉ ZAPOJENÍ	str. 03
3.	ZAPOJENÍ POHONŮ	str. 05
3.1	SCHÉMA zapojení	str. 05
3.2	NAPÁJENÍ ze sítě zapojení	str. 06
3.3	START tlačítko zapojení	
3.3.1	ČASOVAČ připojení	
3.3.2	KLÍČOVÝ spínač připojení	
3.4	PĚŠÍ připojení tlačítka	
3.5	STOP tlačítko zapojení	str. 07
3.6	FOTOBUNĚKY zapojení	
3.6.1	ZAVÍRÁNÍ fotobuněk zapojení	
3.7	BEZPEČNOSTNÍ LIŠTA zapojení	str. 08
3.7.1	ZAVÍRÁNÍ bezpečnostní lišta	
3.7.2	OTEVÍRÁNÍ bezpečnostní lišta	
3.8	MAJÁČEK zapojení	str. 10
3.9	AUX/2 RADIO kanál zapojení	str. 10
3.9.1	2 RADIO KANÁL nastavení	str. 10
3.10.2	SVĚŠTLO nastavení	
3.10.3	INDIKAČNÍ SVĚTLO nastavení	
4.	PROGRAMOVÁNÍ	str. 11
4.1	Menu RADIO	str. 11
4.2	Menu PROGRAMOVÁNÍ	str. 13
4.2.1	VOLBA REŽIMU	
	AUTOMATICKÉ programování s DETEKcí PŘEKÁŽEK	
	VÝCHOZÍ programování	str. 14
4.2.2	obnovení VÝCHOZÍHO NASTAVENÍ	str. 15
	OTEVÍRACÍ RAMENO	
	KLOUBOVÉ RAMENO	
	AUTOMATIZOVANÉ OTEVŘENÍ DO KOLA	
4.3	SÍLA MOTORU menu	str. 17
	NASTAVENÍ SÍLY - MOTOR 1	
	NASTAVENÍ SÍLY - MOTOR 2	
	DETEKTE překážky - MOTOR 1	str. 18
	DETEKCE překážky - MOTOR 2	
4.4	SPECIÁLNÍ FUNKCE menu	str. 19
	VÍCE UŽIVATELŮ	
	PROBLIKNUTÍ	
	ZPOMALENÍ	str. 20
	TEST FOTOBUNĚKY	
	ZPĚTNÝ CHOD	
	SEPnutí ZÁMKU	str. 21
	SOFT START	
	RYCHLÉ ZAVÍRÁNÍ	
	JEDNO KŘÍDLO	str. 22
	EXTERNÍ TLACÍTKO	
	TEST MOTORU	
	DOKONČENÍ ZAVÍRÁNÍ	str. 23
	DOKONČENÍ OTEVÍRÁNÍ	
	BLIKÁNÍ MAJÁKU	
	PŘÍMÉ OVLÁDÁNÍ BRÁNY	str. 24
4.5	ČASOVÁNÍ menu	str. 25
	PAUZA pro automatické zavírání	
	PAUZA pro pěší zavírání	
	ČASOVÁ PAUZA	str. 26
	ČASOVÁ PAUZA - pěší	
	PRACOVNÍ DOBA - motor 1	
	PRACOVNÍ DOBA - motor 2	str. 27
	ČAS ZPOMALENÍ - motor 1	
	ČAS ZPOMALENÍ - motor 2	str. 28
	ČAS OTEVŘENÍ pro chodce	
4.6	PŘÍDAVNÁ ZAŘÍZENÍ zapojení	str. 29
	BEZPEČNOSTNÍ TLACÍTKO	
	FOTOBUNĚKY VSTUP při zavření	
	FOTOBUNĚKY VSTUP při otevření	
5.	ODSTRAŇOVÁNÍ PROBLÉMŮ	str. 30
6.	BOX Instalace	str. 31
7.	LIKVIDACE	str. 31
příloha 1	Tabulka menu PROGRAMOVÁNÍ	
příloha 2	CE potvrzení	

1. STRUKTURA A POPIS SOUČÁSTÍ



- DISPLAY** zobrazovací displej
J1 rádiový modul
J5 konektor pro přídavné moduly
F2 pojistka 230V 5A
FR1 vratná pojistka 24V 1.6A
FR2 vratná pojistka 24V 0,6A
V1 varistor sekundární
K1/K3 relé motoru
K4 relé maják
TR2 filtr
- JP1** svorka EXTERNÍ ANTÉNA
JP2 sekundární konektor 24V ac
JP3 primární konektor 230V ac
JP4 OVLÁDACÍ vstupní svorka
JP5 vstupní svorka NAPÁJENÍ a kontakty FOTOBUNĚK
JP6 vstupní svorka MAJÁK
JP7 vstupní svorka MOTOR
JP8 vstupní svorka LIMIT VSTUP
JP9 vstupní svorka NAPÁJENÍ 230V/UZEMĚNÍ

PROGRAMOVACÍ TLAČÍTKA

A 	ENTER / výběr menu
B 	EXIT/VÝSTUP
	NAHORU nebo START ovládání (mimo programování)
	DOLŮ nebo CHODEC START (mimo programování)

2. ELEKTRICKÉ PŘIPOJENÍ

Schéma zapojení motoru

230Vac

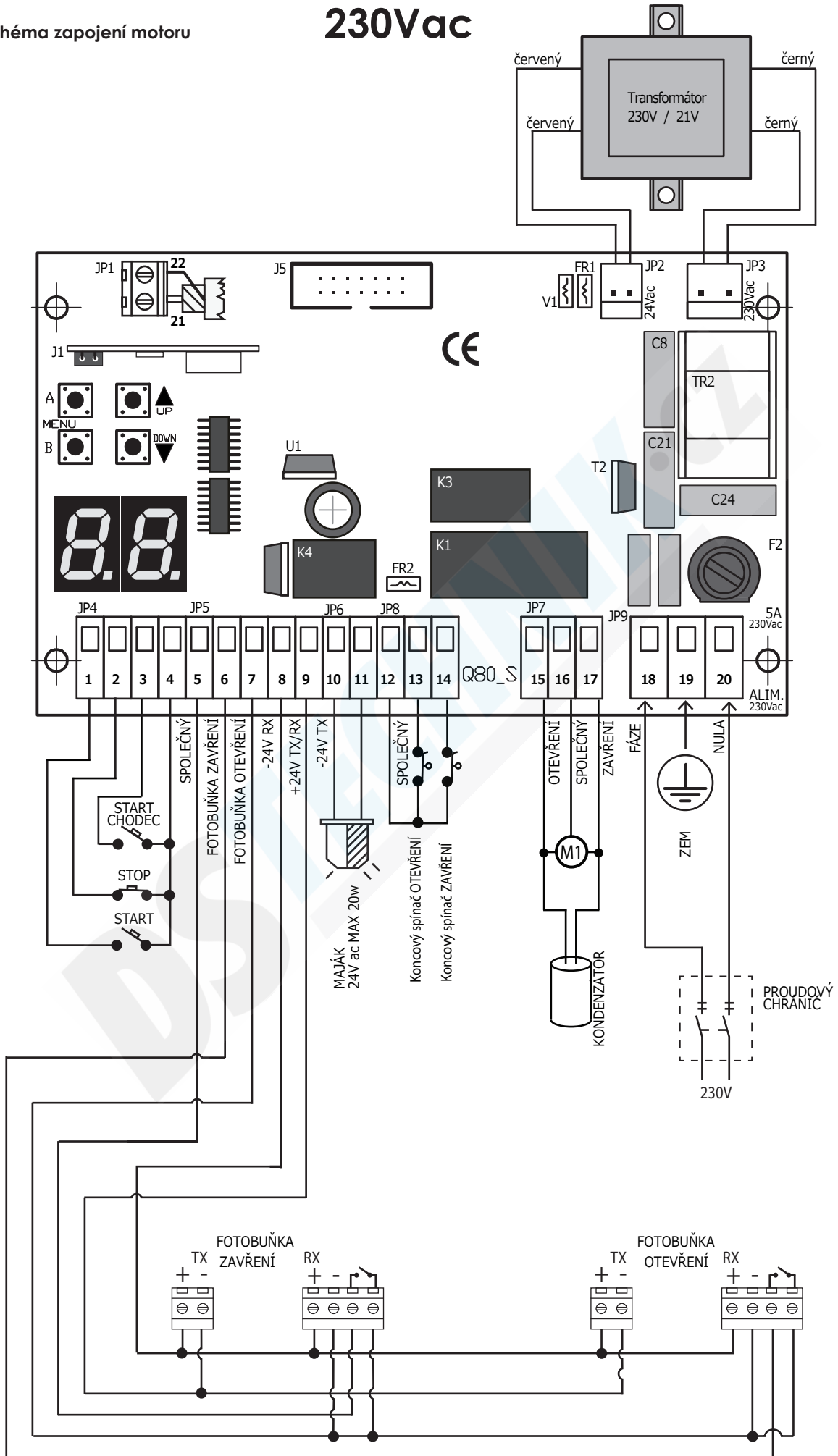

JP1 SVORKA EXTERNÍ ANTÉNY

- 21 anténní kabel (SIGNÁL)
- 22 anténní kabel (STÍNĚNÍ)

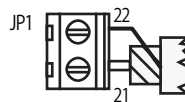
**JP2** MOLEX konektor pro sekundární 24V AC transformátor (červený vodič)**JP3** MOLEX konektor pro primární 23 V AC transformátor (ČERNÝ vodič)**JP4** vstupní svorka CONTROL (řízení)

- 1 vstup tlačítka START (kontakt N.A.)
- 2 vstup tlačítka STOP (kontak N.C. - **při nezapojení proklenout s č.4**)
- 3 vstup tlačítka START CHODEC (kontakt N.A.)
- 4 SPOLEČNÁ tlačítka

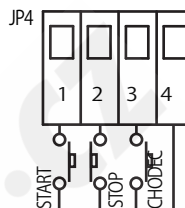
**JP5** vstupní svorka FOTOBUNKY a napájení

- 5 vstup ZAVŘENÍ FOTOBUNKY (NC kontakt) - **při nezapojení proklenout s č. 7**
- 6 vstup OTEVŘENÍ FOTOBUNKY (NC kontakt) - **při nezapojení proklenout s č. 7**
- 7 napájení RX FOTO -24V
- 8 napájení TX RX +24V
- 9 napájení TX FOTO -24V

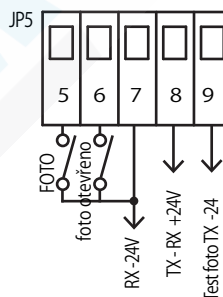
**JP6** vstupní svorka MAJÁK

- 10 výstupní napájení maják 24V ac
- 11 výstupní napájení maják 24V ac

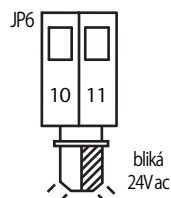
**JP7** terminál MOTOR 1 (M1)

- 12 OTEVŘENO
 - 13 SPOLEČNÝ
 - 14 ZAVŘENO
- } VÝSTUP MOTOR 1 M1

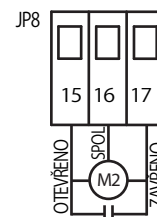
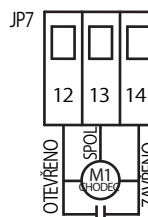
**JP8** terminál MOTOR 2 (M2)

- 15 OTEVŘENO
 - 16 SPOLEČNÝ
 - 17 ZAVŘENO
- } VÝSTUP MOTOR 2 M2

JP9 Vstupní terminál proudu 230V + UZEMNĚNÍ

Ujistěte se, že elektrický systém je vybaven vícepólovým zařízením pro odpojení proudu elektrárny.

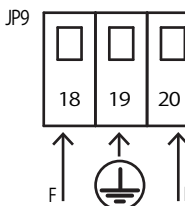
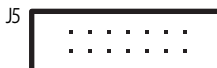
**J5** konektor pro přídavné moduly

3. ZAPOJENÍ POHONŮ

Zkontrolujte zapojení motoru dle směru otevírání hradla

Otevírání brány z leva do PRAVA (pohled z pozemku)

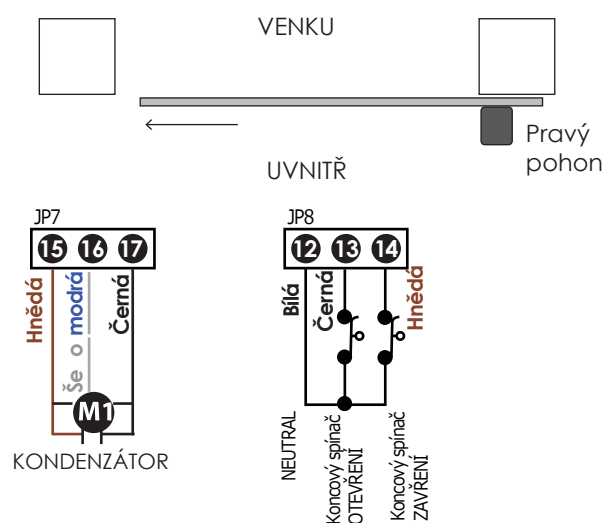

Řídicí jednotka je přednastavena pro otevírání brány z leva do prava (pohled z pozemku jak je na výkresu)

Otevírání brány z prava do LEVA (pohled z pozemku)

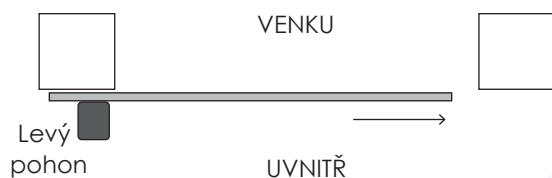

V případě otevírání brány z leva do prava zvolte parametr **CC** v **CC** dle zapojení 1 (na str. 1)

3.1.1 SCHÉMA ZAPOJENÍ PRO POHON NA PRAVÉ STRANĚ A ZAVÍRÁNÍ BRÁNY V LEVO (pohled z pozemku)

POUZE PRO POHONY S MAGNETICKÝMI LIMITOVÝMI SPÍNAČI

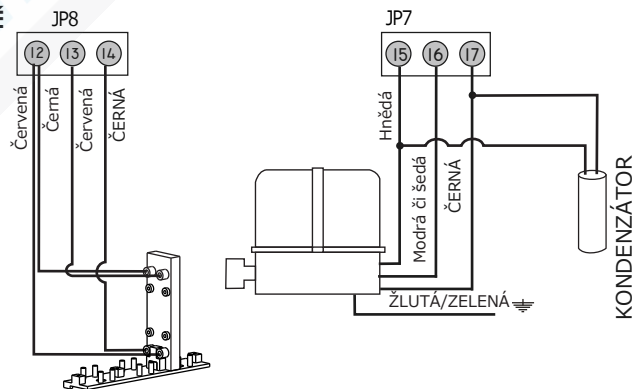

NASTAVENÍ MAGNETICKÝCH LIMITOVÝCH SPÍNAČŮ (pohled z pozemku)

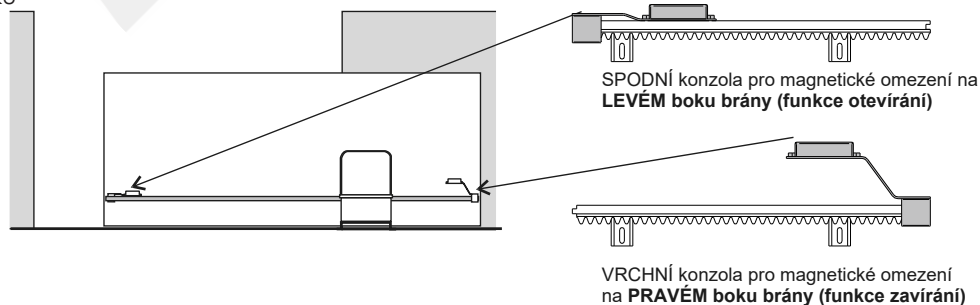

V případě otevírání brány z leva do prava zvolte parametr **CC** v **CC** dle zapojení 1 (na straně č. 1)

3.2 PŘIPOJENÍ NAPÁJENÍ ZE SÍTĚ

Přívodní napájecí kabel ze sítě do řídicí jednotky musí být opatřen vícepólovým vypínačem pro odpojení sítě dle příslušné hodnoty proudu.

Připojte napájení 230V na svorky **18-19-20** terminál JP9, podle schématu (18 FÁZE a 20 NULA)

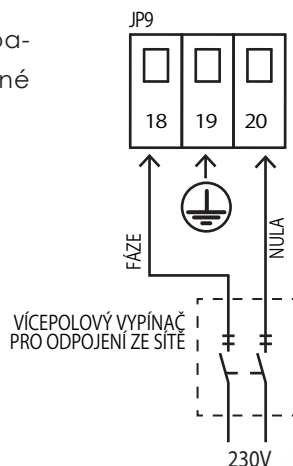

3.3 PŘIPOJENÍ TLAČÍTKA START

Tlačítko **START** můžete připojit na svorky **1 a 4** terminálu **JP4** (N.A. kontakt)

Další tlačítko START může být připojeno **paralelně** (N. A. kontakt)

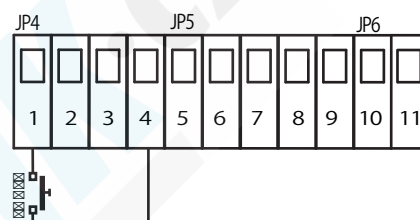

3.3.1 PŘIPOJENÍ HODIN (ČASOVAČE) S FUNKCÍ TRVALÝ START

K zařízení je možné připojit hodiny (časovač) (N. A. kontakt) na svorky **1 a 4** terminálu **JP4**.

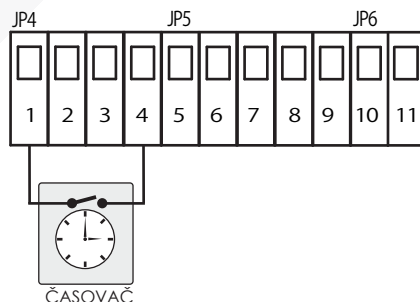

3.3.2 PŘIPOJENÍ KLÍČOVÉHO SPÍNAČE

K zařízení lze připojit klíčový spínač (N. A. kontakt) s funkcí START na svorky **1 a 4** terminálu **JP4**.

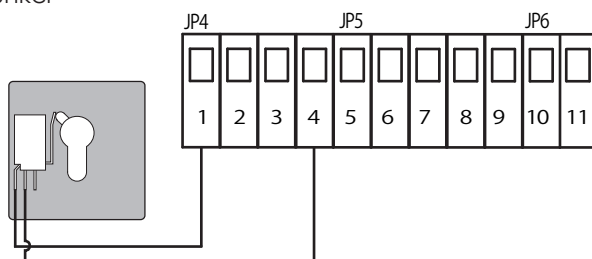

3.4 PŘIPOJENÍ TLAČÍTKA PRO PĚŠÍ

Tlačítko Start chodec (N. A.) můžete připojit na svorky 3-4 terminálu **JP4**.

Více tlačítek Start chodec může být připojeno paralelně.

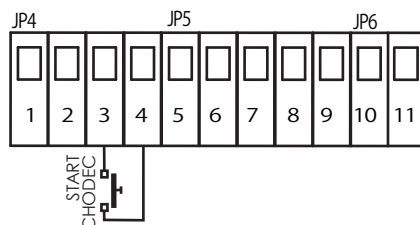

3.5 PŘIPOJENÍ TLAČÍTKA STOP NOUZOVÉ TLAČÍTKO

Tlačítko STOP (kontakt tlačítka NC) připojte k terminálům číslo 2-4 na svorkovnici JP4. Další bezpečnostní tlačítka STOP je možné připojit do série (NC kontakt) .

⚠ Připojení tlačítka STOP pro nouzové vypnutí je důležité pro bezpečnost osob a majetku

Pozn.: Chcete-li dočasně vypnout tlačítko Stop během instalace, použijte parametr **P1** a vyberte **00** VSTUP BEZ FUNKCE.

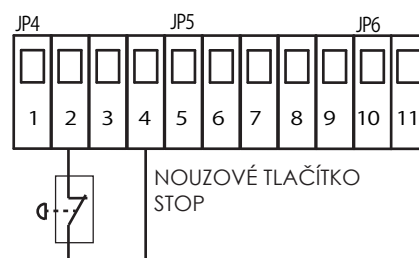

3.6 PŘIPOJENÍ FOTOBUNĚK

3.6.1 Fotobuňka pro bezpečné ZAVÍRÁNÍ

Napájejte fotobuňky přes výstupy 7-8-9 svorkovnice JP5.

Připojte kontakt fotobuňky (N.C. ke svorkám 5-7 na svorkovnici JP5.

Dodatečný pár fotobuněk může být připojen prostřednictvím připojení do SÉRIE (N.C.)

Překážka, která zakrývá rozsah fotobuněk během závěrečné fáze, způsobuje STOP automatizace a manévrovací zvrát 1,5 sekundy později.

Stínění fotobuněk během otevírání neovlivňuje běžný cyklus automatizace.

⚠ Pro zajištění bezpečnosti osob a objekt je nezbytné instalovat nejméně 1 pár fotobuněk pro bezpečnost uzavření.

Poznámka Chcete-li dočasně deaktivovat uzavřené bezpečnostní fotobuňky postupujte pouze v průběhu instalace a nastavte parametr VSTUP DEAKTIVOVÁN. **P2 00**

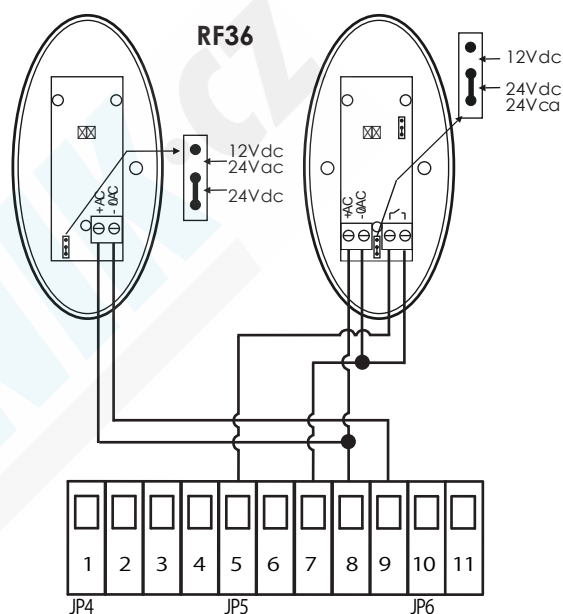

3.6.2 Fotobuňka pro bezpečné OTEVÍRÁNÍ

Napájejte fotobuňky přes výstupy 7-8-9 svorkovnice JP .

Připojte kontakt fotobuňky (N.C.) ke svorkám 6-7 na svorkovnici JP5.

Dodatečný pár fotobuněk může být připojen prostřednictvím připojení do SÉRIE (N.C.) .

Překážka, která ztlumí paprsek FOTOBUNĚK během fáze otevření, způsobuje okamžitý STOP manévru.

Automatizace pokračuje v operaci otevírání, jakmile je akční rádius z fotobuněk volný.

⚠ Pro bezpečnost osob a předmět je nezbytné nainstalovat nejméně 1 pár fotobuněk pro OTEVŘENÍ.

Poznámka Chcete-li dočasně vypnout otevírání bezpečnostních fotobuněk, postupujte pouze během fáze instalace a zvolte možnost VYPNUTO

P3 00

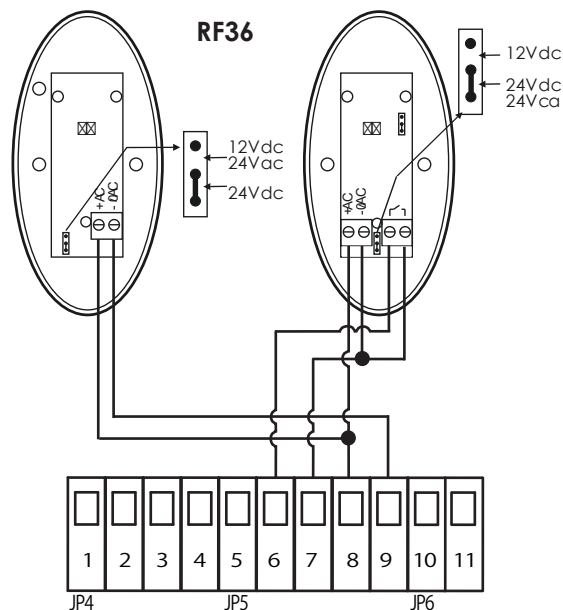

3.7 BEZPEČNOSTNÍ KONTAKTNÍ LIŠTA zapojení

3.7.1 ZAVÍRÁNÍ Mechanické bezpečnostní lišty

Zapojte ZAVÍRÁNÍ BEZPEČNOSTNÍ do svorek 5 9 na JP5 svorkovnici.

Pokud lišta detekuje jakoukoliv překážku, během **ZAVÍRÁNÍ** brány, automaticky **ZASTAVÍ** a **ZMĚNÍ SMĚR** brány.

Pokud se překážka vyskytne mezi bezpečnostní lištou při **OTEVÍRÁNÍ** brány nic se nestane.

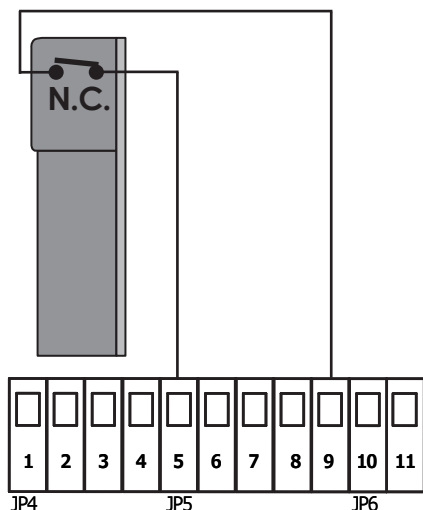

Mechanická BEZPEČNOSTNÍ LIŠTA FOTOBUŇKY

Zapojte (Mechanickou BEZPEČNOSTNÍ LIŠTU do přijímače fotobuňky (N.C. kontakt)

Pokud lišta detekuje jakoukoliv překážku, během **ZAVÍRÁNÍ** brány, automaticky **ZASTAVÍ** a **ZMĚNÍ SMĚR** brány.

Pokud se překážka vyskytne mezi lištou při **OTEVÍRÁNÍ** brány nic se nestane.

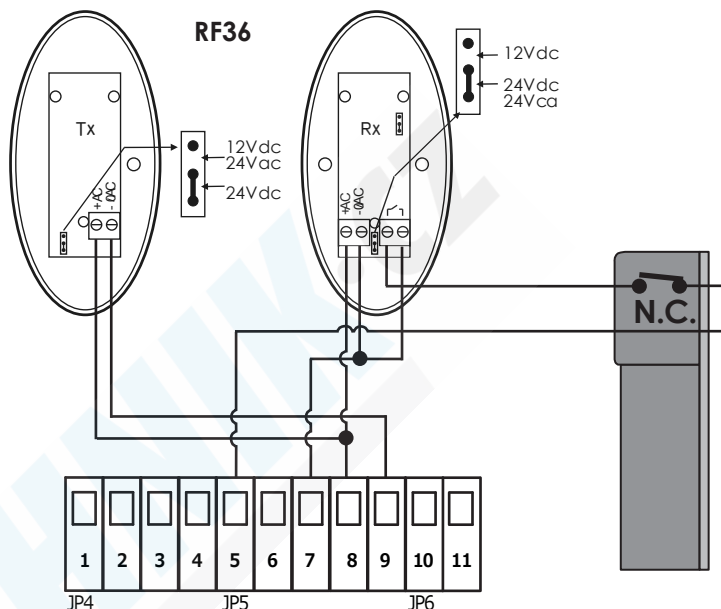

3.7.2 OTEVÍRÁNÍ Mechanické bezpečnostní lišty

Zapojte OTEVÍRÁNÍ BEZPEČNOSTNÍ ZÁBRANY do svorek dle 6 9 na JP5 svornovnice.

Pokud lišta detekuje překážku při **OTEVÍRÁNÍ** brány, automaticky se **ZASTAVÍ** a **ZMĚNÍ** směr brány během 3 sekund.

Pokud je překážka zaznamenána během **ZAVÍRÁNÍ** brány, tak to nemá vliv.

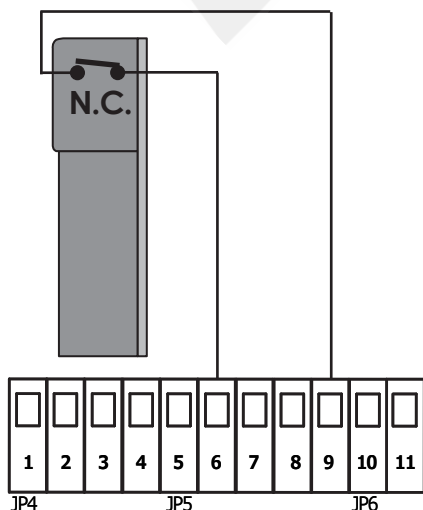

Mechanická BEZPEČNOSTNÍ LIŠTA FOTOBUŇKY

Zapojte (Mechanickou BEZPEČNOSTNÍ LIŠTU k přijímači fotobuňky (N.C. kontakt)

Pokud lišta detekuje překážku během **OTEVÍRÁNÍ** brány, automaticky se **ZASTAVÍ** a **ZMĚNÍ** směr brány během 3 sekund.

Pokud je překážka zaznamenána během **ZAVÍRÁNÍ** brány, tak to nemá vliv.

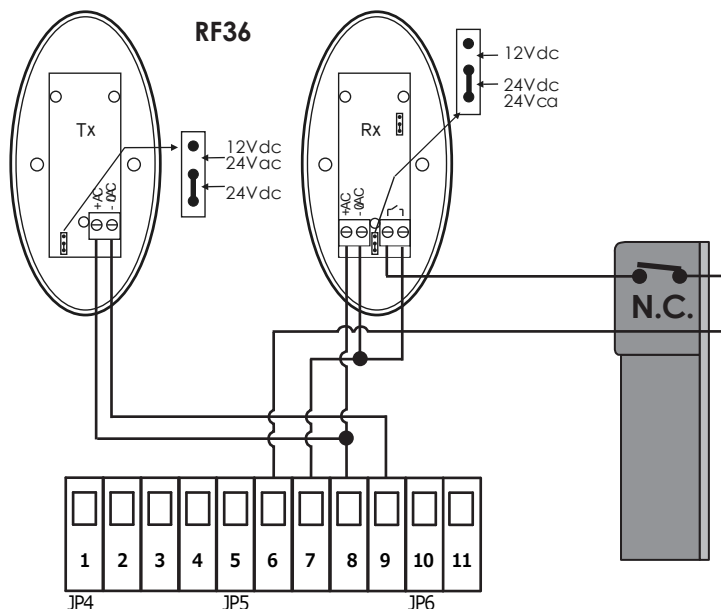

3.7.3 ZAVÍRÁNÍ BEZPEČNOSTNÍ LIŠTY 8K2 typ

Zapojte ZAVÍRÁNÍ LIŠTY 8K2 do svorek 5-9 a JP5 svorkovnici.

Ujistěte se, že máte nastavené **P2** v **PP** menu je zvolena **02**.

Pokud lišta detekuje jakoukoliv překážku, během **ZAVÍRÁNÍ** brány, automaticky **ZASTAVÍ** a **ZMĚNÍ SMĚR** brány.

Pokud je překážka zaznamenána během **ZAVÍRÁNÍ** brány, tak to nemá vliv.

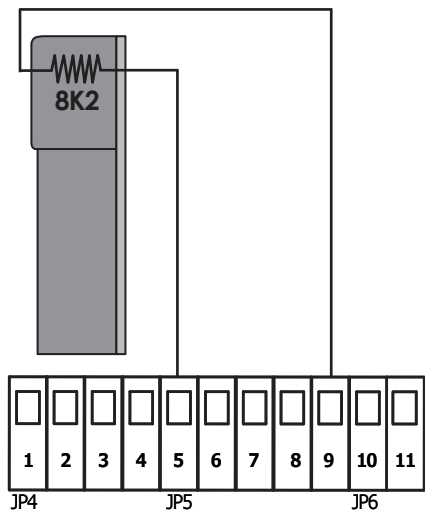

BEZPEČNOSTNÍ LIŠTA 8K2 FOTOBUIŤKY

Zapojte 8K2 bezpečnostní lištu do přijímače fotobuňky (N.C. kontakt)

Ujistěte se, že je zvolena **P2** v **PP** menu hodnota **02**.

Pokud lišta detekuje jakoukoliv překážku, během **ZAVÍRÁNÍ** brány, automaticky **ZASTAVÍ** a **ZMĚNÍ SMĚR** brány.

Pokud je překážka zaznamenána během **ZAVÍRÁNÍ** brány, tak to nemá vliv.

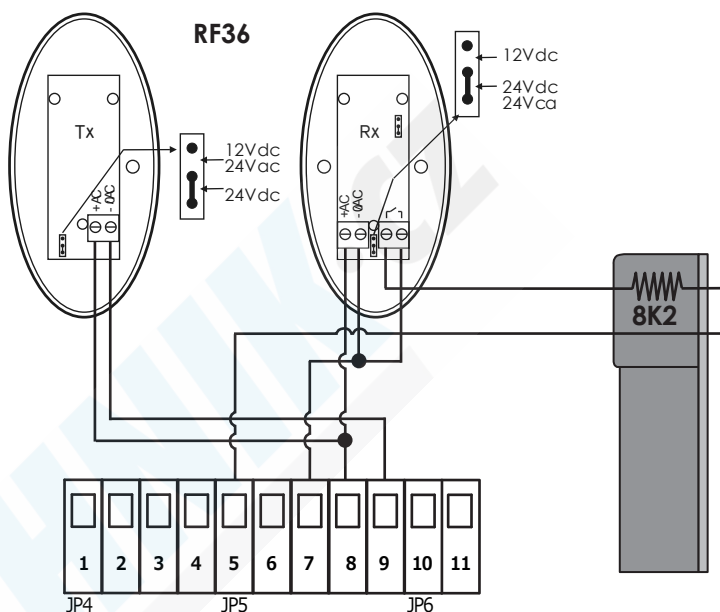

3.7. OTEVÍRÁNÍ bezpečnostní lišta 8K2 typ

Zapojte OTEVÍRÁNÍ BEZPEČNOSTNÍ LIŠTY 8K2 do svorek 6-9 na JP5 svorkovnici.

Ujistěte se, že je zvolen parametr **P3** v **PP** menu na hodnotě **03**

Pokud lišta detekuje překážku při **OTEVÍRÁNÍ** brány, automaticky se **ZASTAVÍ** a **ZMĚNÍ** směr brány během 3 sekund.

Pokud se překážka vyskytne mezi bezpečnostní lištou při **OTEVÍRÁNÍ** brány nic se nestane.

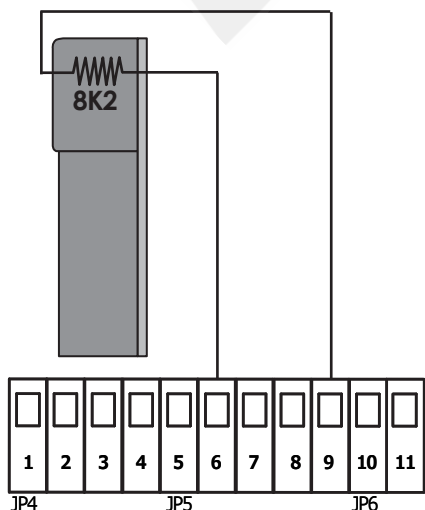

BEZPEČNOSTNÍ LIŠTA K2 FOTOBUIŤKY

Zapojte K2 bezpečnostní lištu do přijímače fotobuňky (N.C. kontakt)

Ujistěte se, že je zvolen parametr **P3** v **PP** menu na hodnotě **03**

Pokud lišta detekuje překážku během **OTEVÍRÁNÍ** brány, automaticky se **ZASTAVÍ** a **ZMĚNÍ** směr brány během 3 sekund.

Pokud je překážka zaznamenána během **ZAVÍRÁNÍ** brány, tak to nemá vliv.

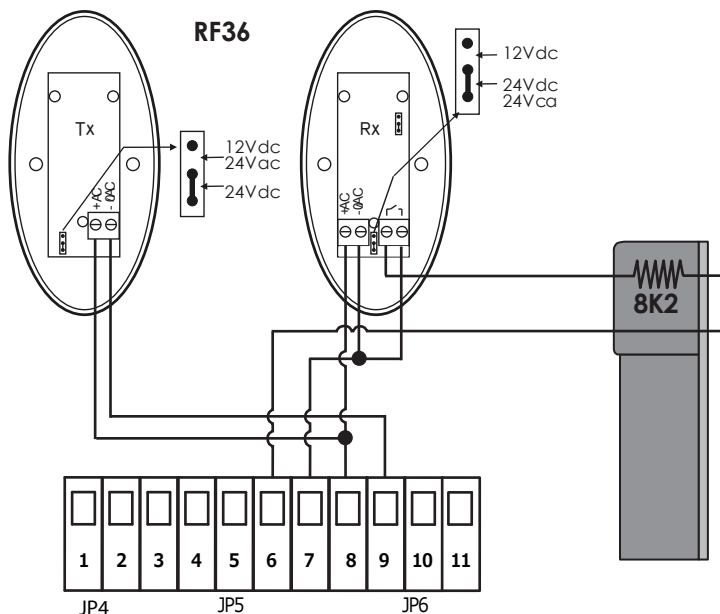

3.8 MAJÁČEK zapojení

Můžete zapojit blikající světlo - majáček (20W max) do svorek **10 - 11** na **JP6** svorkovnici.

Majáček bude reagovat takto

RYCHLÉ blikání	brána se OTEVÍRÁ
POMALÉ blikání	brána se ZAVÍRÁ
STÁLÉ světlo	brána je POZASTAVENA před automatickým zavřením

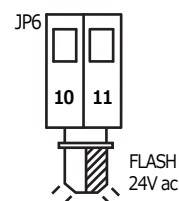

Pozn: Můžete zvolit druh blikání v parametru v menu FUNKCÍ.

HL

3.9 AUX/2 RADIO KANÁL modul

Nasadte přídatný **MRX01** modul (volitelné) do **J5** patice, dbejte na správnou polohu modulu dle obrázku.



Než začnete nastavovat dip-spínač **SW1** na AUX modulu, ujistěte se, že je řídicí jednotka odpojena z napájení.

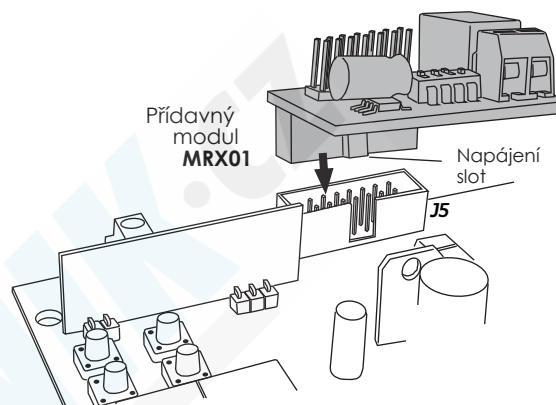
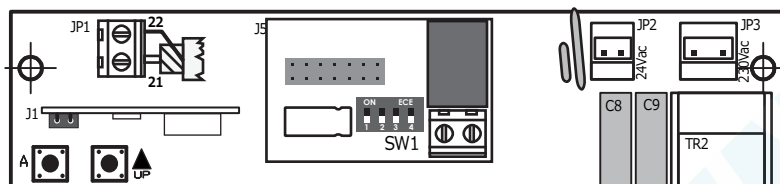

3.9.1 2 RADIO KANÁL nastavení

POZN K použití MRX04 modulu, jako druhého RADIO kanálu, musíte uložit korespondující kódy Postupujte do RADIO menu, parametru **A3**.

Vyberte AUX nastavení modulu s SW1 a nastavte dle spínačů

STABILNÍ spínač

Elektrický kontakt zavře pokaždé, když stiskete dálkové ovládání. K výběru tohoto režimu, přepněte Dip-spínače na modulu takto **1=ZAP 2=VYP 3=VYP** Dip-spínač 4 nemá vliv.

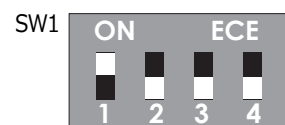

BISTABILNÍ spínač - Střídavý režim

Elektrický kontakt zavře nebo otevře pokaždé, když stiskete dálkové ovládání. K výběru tohoto režimu, přepněte Dip-spínače na modulu takto **1=VYP 2=ZAP 3=VYP** Dip-spínač 4 nemá vliv.

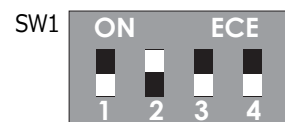

ČASOVAČ

Elektrický kontakt zavře pokaždé, když stisknete dálkové ovládání a zůstane zavřený po dobu 90 sekund.

K výběru tohoto režimu, přepněte dip-spínače na modulu takto **1=ZAP 2=VYP 3=VYP** Dip-spínač 4 nemá vliv.

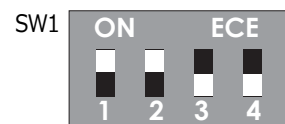

3.9.2 SVĚTLO nastavení

Můžete použít MRX01 modul k ovládání indikačního světla.

Elektrický kontakt zůstane uzavřený, takže světlo zůstane ZAPNUTÉ, během všech otevíracích-zavíracích cyklů.

K výběru tohoto režimu, přepněte dip-spínače na modulu takto **1=VYP 2=VYP 3=ZAP** Dip-spínač 4 nemá vliv.

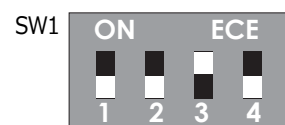





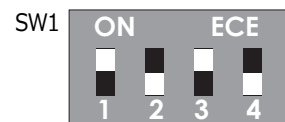

3.9.3 INDIKAČNÍ SVĚTLO nastavení

Můžete použít MRX01 modul k ovládání indikačního světla, když je brána v provozu. Elektrický kontakt zavře od doby, kdy se brána spustí do provozu až do 90 sekund po zastavení brány.

K výběru tohoto režimu, přepněte dip-spínače na modulu takto **1=ZAP 2=VYP 3=ZAP** Dip-spínač 4 nemá vliv.





4. PROGRAMOVÁNÍ

	Displej	Popis funkce
A 	RR	Menu RÁDIO
  posunutí	CC	Menu PROGRAMOVÁNÍ
A 	FF	Menu SÍLA MOTORU CITLIVOST
	HH	Menu SPECIÁLNÍ funkce
	LL	Menu ČASOVAČ
B 	PP	Menu VSTUPY
	UU	UI Počítadlo (00.00.00 délka čísel max 99.99.99)



Přístroj je určen pro použití s rádiovým dálkovým ovládáním s pevným kódem, nebo plovoucím kódem. Před zahájením programování je potřeba určit typ dálkového ovládání, které bude použito. Po uložení prvního dálkového ovladače s pevným kódem je možné ovládání jednotky pouze ovladačem s pevným kódem. V případě, že první v paměti je dálkové ovládání s plovoucím kódem, není možné ovládání ovladačem s pevným kódem ani případný reset.

4.1 RR menu RÁDIO dálkové ovládání





Můžete uložit až 64 různých kódů rádia.

Stiskněte tlačítko A  pomocí tlačítek   zvolte menu RR





stiskněte tlačítko A  pro vstup do menu RÁDIO na displeji se zobrazí R _

pomocí tlač.   vyberte položku v menu

R1 Uložení nového ovladače s tlačítkem START

1	Pomocí tlač.   procházejte menu, až se na displeji zobrazí	RR
2	Nyní stiskněte a podržte tlačítko dálkového ovládání a stiskněte současně tlačítko A  na řídicí jednotce. Na displeji se ukáže na jaké pozici je uložen nový rádiový kód ovladače.	01 02 64 (max)
3	Pokud se na displeji zobrazí iniciály znamená to, že je paměť zaplněná a nelze uložit nový kód.	FL
Opakujte kroky 1 a 2 pro uložení dalších dálkových ovladačů s funkcí START.		
4	Stiskněte tlačítko B  pro návrat do předchozí nabídky, Potom znovu stiskněte tlačítko B  dokud se na displeji neobjeví nebo počkejte (20 sekund) dokud se automaticky neukončí programování.	Sd (parametr uložen)

R2 Uložení dálkového ovládání s funkcí PĚŠÍ PRŮCHOD START

1	Pomocí tlač.   procházejte menu, až se na displeji zobrazí	RR
2	Nyní stiskněte a podržte tlačítko dálkového ovládání a stiskněte současně tlačítko A  na řídicí jednotce. Na displeji se ukáže na jaké pozici je uložen nový rádiový kód ovladače.	01 02 64 (max)
3	Pokud se na displeji zobrazí iniciály znamená to, že je paměť zaplněná a nelze uložit nový kód.	FL
Opakujte kroky 1 a 2 pro uložení dalších dálkových ovladačů s funkcí START.		
4	Stiskněte tlačítko B  pro návrat do předchozí nabídky, Potom znovu stiskněte tlačítko B  dokud se na displeji neobjeví nebo počkejte (20 sekund) dokud se automaticky neukončí programování.	Sd (parametr uložen)

A 3 Uložení kódu DRUHÝ RÁDIOVÝ KANÁL



Je třeba nainstalovat (volitelný) AUX rádiový modul

1	Pomocí tlač. procházejte menu, až se na displeji zobrazí	A 3
2	Nyní stiskněte a podržte tlačítko dálkového ovládní a stiskněte současně tlačítko na řídicí jednotce. Na displeji se ukáže na jaké pozici je uložen nový rádiový kód ovladače.	01 02 64 (max)
3	Pokud se na displeji zobrazí iniciály znamená to, že je paměť zaplněná a nelze uložit nový kód.	FL

Opakujte kroky 1 a 2 pro uložení dalších kódů pro druhý rádiový kanál.

4	Stiskněte tlačítko pro návrat do předchozí nabídky, Potom znovu stiskněte tlačítko dokud se na displeji neobjeví nebo počkejte (20 sekund) dokud se automaticky neukončí programování.	5d (parametr uložen)
---	--	-------------------------

A 4 Odstranění uloženého kódu dálkového ovladače

1	Pomocí tlač. procházejte menu, až se na displeji zobrazí	A 4
2	Stiskněte tlačítko pro potvrzení	
3	Pomocí tlač. vyberte pozici kódu dálkového ovladače, který má být vymazán	01... 02 64
4	Stiskněte a podržte tlačítko po dobu asi 10 sekund, dokud se na displeji nezobrazí	5d
	Uvolněte tlačítko řídicí jednotka se vrátí do pohotovostního režimu Stand-by	--

Postup opakujte pro vymazání dalších uložených kódů.

	Stiskněte tlačítko pro návrat do předchozí nabídky, Potom znovu stiskněte tlačítko dokud se na displeji neobjeví nebo počkejte (20 sekund) dokud se automaticky neukončí programování.	5d (parametr uložen)
--	--	-------------------------

A 5 Vymazání všech uložených rádiových kódů

1	Pomocí tlač. procházejte menu, až se na displeji zobrazí	A 5
2	Stiskněte a podržte tlačítko po dobu asi 10 sekund, dokud se na displeji nezobrazí	5d
3	Uvolněte tlačítko řídicí jednotka se vrátí do pohotovostního režimu Stand-by	--
4	Stiskněte tlačítko pro návrat do předchozí nabídky, Potom znovu stiskněte tlačítko dokud se na displeji neobjeví nebo počkejte (20 sekund) dokud se automaticky neukončí programování.	5d (parametr uložen)







4.2 [] Menu PROGRAMOVÁNÍ

Stiskněte tlačítko  a pomocí tlačítek   zvolte menu 
 pak stisknutím tlačítka  vstoupíte do menu PROGRAMOVÁNÍ na displeji se zobrazí 
 Pomocí tlačítek   zvolte požadované podmenu

4.2.1 Volba režimu PROGRAMOVÁNÍ

[] AUTOMATICKÉ PROGRAMOVÁNÍ s funkcí DETEKCE PŘEKÁŽEK

Postup pro AUTOMATICKÉ PROGRAMOVÁNÍ Řídící jednotka automaticky nastaví čas manévru, síly a úroveň citlivosti pro barometrickou detekční funkci.

1	Pomocí tlačítek   přejděte na nabídku, dokud se na displeji nezobrazí 
2	Podržte tlačítko  asi 10 sekund. Na začátku automatického programování brány otevře se asi na 3-5 sekund (z libovolné pozice) přestane a začne se zavírat po dokončení uzavření se cyklus obnoví a provede úplný cyklus zavírání.
3	V tomto okamžiku řídicí jednotka automaticky detekuje a uloží parametry potřebné pro provoz.
4	Stiskněte tlačítko  pro návrat do předchozího menu, potom stiskněte znovu tlačítko  dokud se na displeji nezobrazí  (parametr uložen)
	nebo počkejte (20 sekund) pro automatické ukončení programování.

Pokud potřebujete dále měnit citlivost na detekci překážek, podívejte se na nastavení síly motoru

Následujte nastavení  v menu síly (FORCE) 

C2 Výchozí programování

Programování krok za krokem s profesionálním nastavením provozních parametrů.



Při použití tohoto programovacího postupu se funkce detekce překážky automaticky vypne.

V případě velmi lehkých bran doporučujeme snížit točivý moment motoru na minimum (menu SÍLA MOTORU FF, úprava F1 a F2) před pokračováním v dalším programování.

Sekvenční programování je možné provést pomocí tlačítka A na ovládací jednotce nebo pomocí dálkového ovládání již dříve uloženého klíče.





1	Pomocí tlačítek procházejte menu, dokud se na displeji neobjeví	C2
2	Stiskněte tlačítko A pro potvrzení. Na displeji se objeví	n1
3	Stiskněte tlačítko dálkového ovládání (nebo tlačítko A na centrální jednotce) . Vrata připojené k motoru 1 se otevírají	
4	Když vrata 1 dokončí přibližně 90% otvíracího cyklu, stiskněte znovu tlačítko dálkového ovládače (nebo A tlačítko na ovládacím panelu) . Vrata 1 se zpomalují a dokončí otevření	
	Když vrata 1 dokončily manévr otevírání, počkejte další 2-3 sekundy a poté znovu stiskněte dálkové ovládání (nebo tlačítko A) Doba činnosti vrat 1 byla uložena do paměti, displej nyní zobrazuje	n2
Opakujte krok 3, 4, 5 postupu pro nastavení pracovní doby a zpomalování vrat připojené k motoru 2.		
	Stisknutím B tlačítka se vrátíte do předchozího menu, potom stiskněte znovu tlačítko, B dokud se na displeji nezobrazí	5d (parametr uložen)
	nebo počkejte (20 sekund) pro automatické ukončení programování.	

Pokud potřebujete změnit úroveň výkonu motoru, přečtěte si nastavení F1 a F2 v nabídce programování síly motoru FF.





4.2.2 Obnovit přednastavení čas. manévru výchozí

Řídicí jednotka má přednastavené časy manévrování založené na typu použité automatizace. Přednastavené časy můžete obnovit pomocí následujících parametrů





[3 Otevírací rameno výchozí nastavení

1	Pomocí   tlačítek přejděte na nabídku, dokud se na displeji nezobrazí	[3
2	Stiskněte tlačítko  asi na 5 sekund.	
3	Stisknutím  tlačítka se vrátíte do předchozího menu, potom stiskněte znovu tlačítko,  dokud se na displeji nezobrazí	5d (parametr uložen)
nebo počkejte (20 sekund) pro automatické ukončení programování.		

[4 Kloubové rameno výchozí nastavení

1	Pomocí   tlačítek přejděte na nabídku, dokud se na displeji nezobrazí	[4
2	Stiskněte tlačítko  asi na 5 sekund.	
3	Stisknutím  tlačítka se vrátíte do předchozího menu, potom stiskněte znovu tlačítko,  dokud se na displeji nezobrazí	5d (parametr uložen)
nebo počkejte (20 sekund) pro automatické ukončení programování.		







[5 Automatizované otevření do kola výchozí nastavení

1	Pomocí   tlačítek přejděte na nabídku, dokud se na displeji nezobrazí	[5
2	Stiskněte tlačítko  asi na 5 sekund.	
3	Stisknutím  tlačítka se vrátíte do předchozího menu, potom stiskněte znovu tlačítko,  dokud se na displeji nezobrazí	5d (parametr uložen)
nebo počkejte (20 sekund) pro automatické ukončení programování.		







4.2.3 Pozice POHONU (vpravo nebo vlevo)

Řídicí jednotka umožňuje montáž pohonu pro provoz motoru následovně VPRAVO nebo VLEVO

C 6**Pozice pohonu VPRAVO nebo VLEVO** (viz část 3.1)

1	Použijte tlač.   procházejte menu, dokud se na displeji nezobrazí	C 6
2	Stiskněte tlač.  pro potvrzení	
3	Použijte tl.   pro výběr Motor umístěn VPRAVO uzavře doleva (vnitřní pohled) Motor umístěn VLEVO uzavírá doprava (vnitřní pohled)	00 01
4	Stiskněte tlač.  pro návrat do předchozího menu, Potom znovu stiskněte tlačítko  dokud se na displeji neobjeví nebo počkejte (20 sekund) dokud se automaticky neukončí programování.	5d (parametr uložen)

4.2.4 Volba režimu DORAZŮŘídicí jednotka nabízí možnost použití **ELEKTROMECHANICKÝCH** dorazů (N.C. kontakty) nebo **MAGNETICKÝCH** (kontakty N.A.)**C 7****Koncový spínač ELEKTROMECHANICKÝ - MAGNETICKÝ**

1	Použijte tlač.   procházejte menu, dokud se na displeji nezobrazí	C 7
2	Stiskněte tlač.  pro potvrzení	
3	Použijte tlač.   pro výběr U Mover ver. 2022 použijte nastavení 00-->ELEKTROMECHANICKÝ koncový spínač (kontakty N.C.) MAGNETICKÝ koncový spínač (kontakty N.A.)	00 01
4	Stiskněte tlač.  pro návrat do předchozího menu, Poté znovu stiskněte tlačítko  dokud se na displeji neobjeví nebo počkejte (20 sekund) dokud se automaticky neukončí programování.	5d (parametr uložen)

4.3 FF Menu SÍLA MOTORU / CITLIVOST DETEKCE PŘEKÁŽKY

Pomocí této nabídky můžete nastavit citlivost detekce překážky v AUTOMATICKÉM PROGRAMOVÁNÍ **C1** nebo přesnější regulaci síly motoru v programování SEKVENČNÍM **C2**







Stiskněte tlačítko **A**  a pro výběr   menu SÍLA MOTORU **FF**

potom stiskněte tlačítko **A**  pro vstup do menu SÍLA - CITLIVOST MOTORU na displeji se zobrazí **F _**

Použijte tlačítka   pro výběr v nabídce.







F1 Nastavení SÍLY motor 1

 Používejte pouze v případě SEKVENČNÍHO programování- Menu **C2**

1	Pomocí tlačítek   přejděte na nabídku, dokud se na displeji nezobrazí	F1
2	Stiskněte tlačítko A  pro potvrzení. Na displeji se zobrazuje aktuálně nastavená úroveň síly.	01 (min) 02 ... 10 (max)
3	Pomocí tlačítek   změňte úroveň výkonu motoru 1.	
4	Stiskněte tlačítko B  pro návrat do předchozího menu, potom stiskněte znovu tlačítko B  dokud se na displeji nezobrazí nebo počkejte (20 sekund) pro automatické ukončení programování.	Sd (parametr uložen)

F2 Nastavení SÍLY motor 2

 Používejte pouze v případě SEKVENČNÍHO programování- Menu **C2**

1	Pomocí tlačítek   přejděte na nabídku, dokud se na displeji nezobrazí	F2
2	Stiskněte tlačítko A  pro potvrzení. Na displeji se zobrazuje aktuálně nastavená úroveň síly	01 (min) 02 ... 10 (max)
3	Pomocí tlačítek   změňte úroveň výkonu motoru 1.	
4	Stiskněte tlačítko B  pro návrat do předchozího menu, potom stiskněte znovu tlačítko B  dokud se na displeji nezobrazí nebo počkejte (20 sekund) pro automatické ukončení programování.	Sd (parametr uložen)

F 3 Nastavení CITLIVOSTI DETEKCE PŘEKÁŽEK motor 1



Používejte pouze v nabídce AUTOMATICKÉ programování Menu **C 1**

1	Pomocí tlač přejděte na nabídku, dokud se na displeji nezobrazí	F 3
2	Stiskněte tlačítko A pro potvrzení. Na displeji se zobrazí aktuální úroveň citlivosti detekce překážek	00 (OFF) 01 (min) 10 (max)
3	Pomocí tlačítek změňte úroveň citlivosti na detekci překážek motoru 1.	
4	Stiskněte tlačítko B pro návrat do předchozího menu, potom stiskněte znovu tlačítko B dokud se na displeji nezobrazí nebo počkejte (20 sekund) pro automatické ukončení programování.	S d

F 4 Nastavení CITLIVOSTI DETEKCE PŘEKÁŽEK motor 2



Používejte pouze v nabídce AUTOMATICKÉ programování Menu **C 1**

1	Pomocí tlač přejděte na nabídku, dokud se na displeji nezobrazí	F 4
2	Stiskněte tlačítko A pro potvrzení. Na displeji se zobrazí aktuální úroveň citlivosti detekce překážek	00 (ZU) 01 (min) 10 (max)
3	Pomocí tlačítek změňte úroveň citlivosti na detekci překážek motoru 2.	
4	Stiskněte tlačítko B pro návrat do předchozího menu, potom stiskněte znovu tlačítko B dokud se na displeji nezobrazí nebo počkejte (20 sekund) pro automatické ukončení programování.	S d

4.4 HH Menu SPECIÁLNÍ FUNKCE

Toto menu slouží k zapnutí -vypnutí speciálních funkcí.

- 1 Funkce ON ZAPNUTO
0 Funkce OFF VYPNUTO

Stiskněte tlačítko **A** a pomocí tlač. **UP** **DOWN** zvolte menu **HH**
potom stisknutím tlačítka **A** vstoupíte do menu SPEC. FUNKCE na displeji se zobrazí **H_**
Pomocí tlačítek **UP** **DOWN** zvolte požadované podmenu.

H1 Funkce VÍCE UŽIVATELŮ

Tato funkce zaručuje prioritu příkazu otevírání. Pokud více uživatelů pracuje s automatickou bránou současně první příkaz otevírání převládá nad ostatními.

Při otevírání a pozastavení ignoruje řídicí jednotka všechny další příkazy START.

1	Pomocí tlačítek UP DOWN přejděte na nabídku, dokud se na displeji nezobrazí	H1
2	Stiskněte tlačítko A pro potvrzení.	
3	Pomocí tlačítek UP DOWN pro výběr Funkce více uživatelů VYPNUTO OFF Funkce více uživatelů ZAPNUTO ON	00 01
4	Stiskněte tlačítko B pro návrat do předchozího menu, potom stiskněte znovu tlačítko B dokud se na displeji nezobrazí nebo počkejte (20 sekund) pro automatické ukončení programování.	5d (parametr uložen)

H2 Funkce PROBLIKNUTÍ







Tato funkce aktivuje předběžné blikání majáku po dobu 4-5 sekund, než začne cyklus otevírání - zavírání

1	Pomocí tlačítek UP DOWN přejděte na nabídku, dokud se na displeji nezobrazí	H2
2	Stiskněte tlačítko A pro potvrzení.	
3	Pomocí tlačítek UP DOWN pro výběr Funkce probliknutí VYPNUTO OFF Funkce probliknutí ZAPNUTO ON	00 01
4	Stiskněte tlačítko B pro návrat do předchozího menu, potom stiskněte znovu tlačítko B dokud se na displeji nezobrazí nebo počkejte (20 sekund) pro automatické ukončení programování.	5d (parametr uložen)

H3

Funkce ZPOMALENÍ







Tato funkce aktivuje zpomalení (otevírání a zavírání) ní .

1	Pomocí tlačítek   přejděte na nabídku, dokud se na displeji nezobrazí	H3
2	Stiskněte tlačítko  pro potvrzení.	
3	Pomocí tlačítek   pro výběr Funkce ZPOMALENÍ VYPNUTA OFF Funkce ZPOMALENÍ ZAPNUTO ON	00 01
4	Stiskněte tlačítko  pro návrat do předchozího menu, potom stiskněte znovu tlačítko  dokud se na displeji nezobrazí nebo počkejte (20 sekund) pro automatické ukončení programování.	5d (parametr uložen)

H4

Funkce TEST FOTOBUŇKY

Tato funkce aktivuje rychlý test světelné závory, aby ověřil správnou funkci na začátku každého manévru otevření zavření.

1	Pomocí tlačítek   přejděte na nabídku, dokud se na displeji nezobrazí	H4
2	Stiskněte tlačítko  pro potvrzení.	
3	Pomocí tlačítek   pro výběr Funkce TEST FOTOBUŇKY VYPNUTO OFF Funkce TEST FOTOBUŇKY ZAPNUTO ON	00 01
4	Stiskněte tlačítko  pro návrat do předchozího menu, potom stiskněte znovu tlačítko  dokud se na displeji nezobrazí nebo počkejte (20 sekund) pro automatické ukončení programování.	5d (parametr uložen)







H5

Funkce zpětného chodu - povolení elektrického zámku



Pro použití pouze s volitelným elektrickým zámekem a modulem MEL04.

Tímto nastavením jsou motory tlačeny v opačném směru po dobu 1 sekundy, aby umožnily povolení elektrického zámku.

1	Pomocí tlačítek   přejděte na nabídku, dokud se na displeji nezobrazí	H5
2	Stiskněte tlačítko  pro potvrzení.	
3	Pomocí tlačítek   pro výběr Funkce ZPĚTNÉHO CHODU vypnuta OFF Funkce ZPĚTNÉHO CHODU ZAPNUTA ON	00 01
4	Stiskněte tlačítko  pro návrat do předchozího menu, potom stiskněte znovu tlačítko  dokud se na displeji nezobrazí nebo počkejte (20 sekund) pro automatické ukončení programování.	5d (parametr uložen)

H 6 Funkce DOBA SEPNUTÍ ZÁMKU



Pro použití pouze s volitelným elektrickým zámekem a modulem MEL04.

Tato funkce umožňuje motoru tlačít při maximálním výkonu na 1 sekundu při dokončení uzávěru, aby se zajistilo správné sepnutí elektrického zámku.

1	Pomocí tlačítek přejděte na nabídku, dokud se na displeji nezobrazí	H 6
2	Stiskněte tlačítko pro potvrzení.	
3	Pomocí tlačítek pro výběr Funkce sepnutí zámku DEAKTIVOVÁNA OFF Funkce sepnutí zámku AKTIVOVÁNA ON	00 01
4	Stiskněte tlačítko pro návrat do předchozího menu, potom stiskněte znovu tlačítko dokud se na displeji nezobrazí nebo počkejte (20 sekund) pro automatické ukončení programování.	5d (parametr uložen)

H 7 Funkce SOFT START

Tato funkce aktivuje motory s plným výkonem po dobu **1 sekundy** na začátku otevírání brány, aby překonala jakýkoliv počáteční odpor v důsledku nízkých teplot nebo prodloužené doby volnoběhu.

1	Pomocí tlačítek přejděte na nabídku, dokud se na displeji nezobrazí	H 7
2	Stiskněte tlačítko pro potvrzení.	
3	Pomocí tlačítek pro výběr Funkce SOFT START DEAKTIVOVÁNA OFF Funkce SOFT START AKTIVOVÁNA ON	00 01
4	Stiskněte tlačítko pro návrat do předchozího menu, potom stiskněte znovu tlačítko dokud se na displeji nezobrazí nebo počkejte (20 sekund) pro automatické ukončení programování.	5d (parametr uložen)

H 8 Funkce RYCHLÉ ZAVÍRÁNÍ

Tato funkce aktivuje rychlé zavření brány **2 sekundy** po průchodu automobilem - před fotobuňkami.

Pokud do 2 sekund od prvního kroku dorazí druhý automobil, bude automaticky čekat na normální dobu pauzy nastavenou před automatickým opětovným uzavřením.

1	Pomocí tlačítek přejděte na nabídku, dokud se na displeji nezobrazí	H 8
2	Stiskněte tlačítko pro potvrzení.	
3	Pomocí tlačítek pro výběr Funkce rychlé zavírání DEAKTIVOVÁNA OFF Funkce rychlé zavírání AKTIVOVÁNA ON	00 01
4	Stiskněte tlačítko per tornare al menu precedente, potom stiskněte znovu tlačítko dokud se na displeji nezobrazí nebo počkejte (20 sekund) pro automatické ukončení programování.	5d (parametr uložen)



Povolte tuto funkci v případě jednokřídlé brány.

1	Pomocí tlačítek přejděte na nabídku, dokud se na displeji nezobrazí	H9
2	Stiskněte tlačítko pro potvrzení.	
3	Pomocí tlačítek pro výběr Funkce VYPNUTA OFF = obě křídla Funkce ZAPNUTA ON = JEDNO KŘÍDLO	00 01
4	Stiskněte tlačítko pro návrat do předchozího menu, potom stiskněte znovu tlačítko dokud se na displeji nezobrazí nebo počkejte (20 sekund) pro automatické ukončení programování.	5d (parametr uložen)

Tato funkce umožňuje použít dvě samostatná tlačítka pro otevírání a zavírání.
Pokud je funkce samostatného tlačítka zapnutá (ON, je nutné připojit)

- tlačítko spuštění START
- tlačítko pro zavření kontaktu START PĚŠÍ

1	Pomocí tlačítek přejděte na nabídku, dokud se na displeji nezobrazí	HA
2	Stiskněte tlačítko pro potvrzení.	
3	Pomocí tlačítek pro výběr Funkce externího tlačítka DEAKTIVOVÁNA OFF Funkce externího tlačítka AKTIVOVÁNA ON	00 01
4	Stiskněte tlačítko pro návrat do předchozího menu, potom stiskněte znovu tlačítko dokud se na displeji nezobrazí nebo počkejte (20 sekund) pro automatické ukončení programování.	5d (parametr uložen)

Tato funkce aktivuje rychlou zkoušku motoru, která zkontroluje, zda funguje správně na začátku každého manévru **otevření / zavření**.

1	Pomocí tlačítek přejděte na nabídku, dokud se na displeji nezobrazí	HC
2	Stiskněte tlačítko pro potvrzení.	
3	Pomocí tlačítek pro výběr Funkce TEST MOTORU DEAKTIVOVÁNA OFF Funkce TEST MOTORU AKTIVOVÁNA ON	00 01
4	Stiskněte tlačítko pro návrat do předchozího menu, potom stiskněte znovu tlačítko dokud se na displeji nezobrazí nebo počkejte (20 sekund) pro automatické ukončení programování.	5d (parametr uložen)



Použijte tuto funkci pouze při automatickém programování

C1

Tato funkce umožňuje křídlu motoru 1 mírné uvolnění tlačné síly při zavírání brány aby se dokončil závěrečný manévr.

1	Pomocí tlačítek přejděte na nabídku, dokud se na displeji nezobrazí	HE
2	Stiskněte tlačítko A pro potvrzení.	
3	Pomocí tlačítek vyberte požadovanou úroveň pro dokončení manévru	00 (OFF) 01 (min) ... 10 (max)
4	Stiskněte tlačítko B pro návrat do předchozího menu, potom stiskněte znovu tlačítko B dokud se na displeji nezobrazí nebo počkejte (20 sekund) pro automatické ukončení programování.	5d (parametr uložen)



Použijte tuto funkci pouze při automatickém programování

C1

Tato funkce umožňuje oběma motorům uvolnit mírnou tlakovou sílu, aby brána dokončila manévr otevírání.

1	Pomocí tlačítek přejděte na nabídku, dokud se na displeji nezobrazí	HF
2	Stiskněte tlačítko A pro potvrzení.	
3	Pomocí tlačítek zvolit úroveň dokončení otevírání.	00 (OFF) 01 (min) ... 10 (max)
4	Stiskněte tlačítko B pro návrat do předchozího menu, potom stiskněte znovu tlačítko B dokud se na displeji nezobrazí nebo počkejte (20 sekund) pro automatické ukončení programování.	5d (parametr uložen)

Tato funkce umožňuje zvolit typ výstupu pro připojení blikajícího signálu.

1	Pomocí tlačítek přejděte na nabídku, dokud se na displeji nezobrazí	HL
2	Stiskněte tlačítko A pro potvrzení.	
3	Pomocí tlačítek pro výběr Signál blíká výchozí Signál SVÍTÍ LED	00 01
4	Stiskněte tlačítko B pro návrat do předchozího menu, potom stiskněte znovu tlačítko B dokud se na displeji nezobrazí nebo počkejte (20 sekund) pro automatické ukončení programování.	5d (parametr uložen)







HP NASTAVENÍ PŘÍMÉHO OVLÁDÁNÍ BRÁNY

Toto nastavení můžete použít, když chcete mít možnost ovlivnit otevírání zavírání na přímo. Brána se OTEVÍRÁ ZAVÍRÁ jen pokud je stisknuto a drženo tlačítko na dálkovém ovládacím, jakmile tlačítko uvolníte brána zastaví OTEVÍRÁNÍ ZAVÍRÁNÍ.

Aby toto fungovalo, je zapotřebí rozdělit následující

START konektor → tlačítko **OTEVÍRÁNÍ**
 PĚŠÍ START konektor → tlačítko **ZAVÍRÁNÍ**

Pokud je tato funkce zapnutá, veškeré rádiové příkazy budou ignorovány. Bezpečnostní lišty, fotobuňky aj. nefungují

1	Použijte   tlačítka uvnitř menu, dokud se nezobrazí	HP
2	Stiskněte  pro potvrzení	
3	Použijte   tlačítka pro výběr režim STANDARDNÍ otevírání zavírání režim PŘÍMÉHO OVLÁDÁNÍ otevírání zavírání	00 01
4	Stiskněte tlač.  k návratu do hlavního menu, poté stiskněte  znovu než se zobrazí nebo počkejte, než vyprší čas (20 sekund) k ukončení.	5d

4.5 **L L** menu ČASOVÁNÍ

Pomocí tohoto menu pro jemnou úpravu časování provozu a pro nastavení pauzy pro automatické zavírání.

Stiskněte tlač. **A**  a pomocí tlač.   vyberte menu **L L**

Poté stiskněte tlačítko **A**  pro vstup do menu ČASOVÁNÍ displej zobrazí **L _**

Pomocí tlač.   vyberte požadované podmenu.







PRACOVNÍ DOBA

Pracovní doba (nebo stav NOUZE) 12 sekund.

V případě nefunkčnosti stav LIMIT







L 3 PAUZA pro AUTOMATICKÉ ZAVÍRÁNÍ

V tomto menu můžete nastavit **čas pauzy** před automatickým **zavíráním** vrat (mezi 0 a 99 sekund).

1	Použijte tlač.   procházejte menu, dokud se na displeji nezobrazí	L 3
2	Stiskněte tlač. A  pro potvrzení.	
3	Použijte tlač.   pro výběr potřebného času před automatickým zavřením brány	00 (OFF) 01 ... 99 (max)
4	Stiskněte tlač. B  pro návrat do předchozího menu, Poté znovu stiskněte tlačítko B  dokud se na displeji neobjeví nebo počkejte (20 sekund) dokud se automaticky neukončí programování.	5d (parametr uložen)







L 4 Pauza pro automatick zavm pro CHODCE

V tomto menu můžete nastavit čas pauzy před automatickým zavíráním s funkcí pro chodce (mezi 0 až 99 sekund) .

1	Použijte tlač.   procházejte menu, dokud se na displeji nezobrazí	L 4
2	Stiskněte tlač. A  pro potvrzení.	
3	Pomocí tlačítek   vyberte délku pauzy před automatickým zavíráním pro chodce	00 (OFF) 01 ... 99 (max)
4	Stiskněte tlač. B  pro návrat do předchozího menu, Poté znovu stiskněte tlačítko B  dokud se na displeji neobjeví nebo počkejte (20 sekund) dokud se automaticky neukončí programování.	5d (parametr uložen)







L 3 ČASOVÁ PAUZA pro automatické ZAVÍRÁNÍ

Pomocí této nabídky nastavíte dobu pauzy před automatickým opětovným uzavřením vrat (mezi 0 až 99 sekundami).

1	Pomocí tlačítek   přejděte na nabídku, dokud se na displeji nezobrazí	L 3
2	Stiskněte tlačítko  pro potvrzení.	
3	Pomocí tlačítek   pro výběr pauzy před automatickým uzavřením brány.	00 (OFF) 01 ... 99 (max)
4	Stiskněte tlačítko  k návratu do předchozího menu, potom stiskněte znovu tlačítko  dokud se na displeji nezobrazí nebo počkejte (20 sekund) pro automatické ukončení programování.	5d (parametr uložen)

L 4 ČASOVÁ PAUZA pro automatické ZAVÍRÁNÍ CHODEC / PĚŠÍ

Tato nabídka slouží k nastavení doby pauzy před automatickým opětovným zavřením s funkcí chodec - pěší (mezi 0 až 99 sekundami).

1	Pomocí tlačítek   přejděte na nabídku, dokud se na displeji nezobrazí	L 4
2	Stiskněte tlačítko  pro potvrzení.	
3	Pomocí tlačítek   pro výběr pauzy před automatickým opětovným uzavřením	00 (OFF) 01 ... 99 (max)
4	Stiskněte tlačítko  k návratu do předchozího menu, potom stiskněte znovu tlačítko  dokud se na displeji nezobrazí nebo počkejte (20 sekund) pro automatické ukončení programování.	5d (parametr uložen)







L 5 Pracovní doba motor 1

Tato nabídka slouží k nastavení doby otevření- zavření motoru



Použijte toto nastavení pouze pro programování SEKVENČNÍ







C 2

1	Pomocí tlačítek   přejděte na nabídku, dokud se na displeji nezobrazí	L 5
2	Stiskněte tlačítko  pro potvrzení.	
3	Pomocí tlačítek   snížení - prodloužení pracovní doby motoru 1.	01 ... 99 (max)
4	Stiskněte tlačítko  k návratu do předchozího menu, potom stiskněte znovu tlačítko  dokud se na displeji nezobrazí nebo počkejte (20 sekund) pro automatické ukončení programování.	5d (parametr uložen)

L 6 Pracovní doba motor 2

Tato nabídka slouží k nastavení doby otevření - zavření motoru

2.  **Použijte toto nastavení pouze pro programování SEKVENČNÍ** . **C 2**







1	Pomocí tlačítek   přejděte na nabídku, dokud se na displeji nezobrazí	L 6
2	Stiskněte tlačítko  pro potvrzení.	
3	Pomocí tlačítek   snížení - prodloužení pracovní doby motoru 2	01 99 (max)
4	Stiskněte tlačítko  pro návrat do předchozího menu, potom stiskněte znovu tlačítko  dokud se na displeji nezobrazí nebo počkejte (20 sekund) pro automatické ukončení programování.	5d (parametr uložen)

L 7 ČAS ZPOMALENÍ Motor 1

Pomocí této nabídky můžete změnit dobu zpomalení otevření/zavření motoru 1 (mezi 1 a 10 sekundami).

 **Použijte toto nastavení pouze pro programování SEKVENČNÍ** . **C 2**

Chcete-li provést toto nastavení, ujistěte se, že funkce ZPOMALENÍ SPECIÁLNÍ FUNKCE **H H** je nastaveno **H 3=1** ZPOMALENÍ **H 3** v nabídce

1	Pomocí tlačítek   přejděte na nabídku, dokud se na displeji nezobrazí	L 7
2	Stiskněte tlačítko  pro potvrzení.	
3	Pomocí tlačítek   ke snížení / prodloužení doby zpomalení motoru křídla 1	00 (OFF) 01 (min) 10 (max)
4	Stiskněte tlačítko  pro návrat do předchozího menu, potom stiskněte znovu tlačítko  dokud se na displeji nezobrazí nebo počkejte (20 sekund) pro automatické ukončení programování.	5d (parametr uložen)

L8 ČAS ZPOMALENÍ Motor 2

Pomocí této nabídky můžete změnit zpomalení otevření - zavření motoru (mezi 1 a 10 sekundami) .



Použijte toto nastavení pouze pro programování SEKVENČNÍ

L2

Chcete-li provést toto nastavení, ujistěte se, že funkce ZPOMALENÍ SPECIÁLNÍ FUNKCE **HH** je nastavena **H3 = 1** ZPOMALENÍ

H3 v nabídce

1	Pomocí tlačítek přejděte na nabídku, dokud se na displeji nezobrazí	
2	Stiskněte tlačítko A pro potvrzení.	L8
3	Pomocí tlačítek ke snížení / prodloužení doby zpomalení motoru křídla 2	00 (OFF) 01 (min) ... 10 (max)
4	Stiskněte tlačítko B pro návrat do předchozího menu, potom stiskněte znovu tlačítko B dokud se na displeji nezobrazí nebo počkejte (20 sekund) pro automatické ukončení programování.	5d (parametr uložen)

L9 ČAS OTEVŘENÍ PRO CHODCE

pomocí této nabídky nastavíte čas manévru motoru 1 pro otevření chodce (lze nastavit mezi 0 a 20 sekundami) .







1	Pomocí tlačítek přejděte na nabídku, dokud se na displeji nezobrazí	L9
2	Stiskněte tlačítko A pro potvrzení.	
3	Pomocí tlačítek zvolit pracovní dobu pro otevření PRO pěší/chodce	00 (úplné otevření) 01 (min) ... 20 (max)
4	Stiskněte tlačítko B pro návrat do předchozího menu, potom stiskněte znovu tlačítko B dokud se na displeji nezobrazí nebo počkejte (20 sekund) pro automatické ukončení programování.	5d (parametr uložen)

4.6 PP Připojení přídatných zařízení









Nastavení přídatných zařízení (např. Kontrolní a bezpečnostní doplňky).

Stiskněte tl.  a použijte   k vybrání položky **PP**
poté stiskněte tl.  ke vstupu do menu přídatných zařízení: Ukáže se **P_**
Použijte tlačítka   k posouvání se v menu:







P1 Bezpečnostní STOP tlačítko

1	 	Pomocí tlačítek se pohybujte v menu dokud se neukáže:	P1
2	Stiskněte tl. 	K potvrzení.	
3		Použijte tlačítko k výběru:	00 01
		Tlačítko vstupu STOP – Deaktivace Tlačítko vstupu STOP - Aktivace	
4	Stiskněte tl.   K návratu do menu, opětovným then press button  stiskem se zobrazí:		5d
	Nebo vyčkejte, než vyprší časový limit (20 sekund).		

P2 Fotobuňky vstup při zavření

1	 	Stiskněte tlačítka pro pohyb v menu dokud se neukáže:	P2
2	Stiskněte tl. 	K potvrzení	
3	 	Použijte tlačítka k pohybu v menu:	00 01 02
		Vstup fotobuňka při zavření - Deaktivace Vstup fotobuňka při zavření - Aktivace (citlivost NC) 8K2 Aktivace citlivosti	
4	Stiskněte tl.    K návratu zpět, při opětovném stisknutí se zobrazí:		5d
	Nebo vyčkejte než vyprší časový limit (20 sekund)		

P3 Fotobuňky vstup při otevření

1	 	Pomocí těchto tlačítek se pohybujte v menu dokud se Vám nezobrazí:	P3
2	Stiskněte tl.- 	Pro potvrzení	
3	Pro volbu použijte  	Otevření fotobuněk/Bezpečnostní – deaktivace Otevření fotobuněk - Aktivace Standardní citlivost (NC kontakt) - Aktivace 8K2 citlivost - Aktivace	00 01 02 03
4	Stiskněte tl.  pro návrat do menu Poté stiskněte  znovu, dokud se nezobrazí:		5d
	Nebo vyčkejte, než vyprší časový limit (20 sekund).		

5. Odstraňování problémů

Displej	PROBLÉM	MOŽNÁ PŘÍČINA	ŘEŠENÍ
8.8	DISPLAY VYPNUT	Ztráta napájení	Zkontrolujte hlavní přívod napájení
		Spálené pojistky	Vyměňte pojistky
		Transformátor	Zkontrolujte všechna připojení a VSTUPNÍ/VÝSTUPNÍ napětí
F C	ZAVÍRÁNÍ FOTOBUNĚK	Nesoulad fotobuněk	Zkontrolujte vysílač a přijímač pozice/připojení
		Překážka narušující paprsek fotobuněk	Zkontrolujte a odstraňte překážku. Zkontrolujte take čočku fotobuněk a odstraňte veškeré nečistoty nebo usazeniny.
		Nesprávné zapojení	Zkontrolujte veškerá připojení dle diagramu
		Fotobuňka není napájena	Zkontrolujte napájení a napětí jak na přijímači, tak u vysílače fotobuněk.
		Zavírání fotobuněk není připojeno	Připojte fotobuňky, nebo deaktivujte příslušný parametr (dle odstavce 3.6.1)
F A	OTEVÍRÁNÍ FOTOBUNĚK	Nesoulad fotobuněk	Zkontrolujte vysílač a přijímač pozice/připojení
		Překážka narušující paprsek	Zkontrolujte a odstraňte překážku. Zkontrolujte take čočku fotobuněk a odstraňte veškeré nečistoty nebo usazeniny.
		Nesprávné zapojení	Zkontrolujte veškerá připojení dle diagramu
		Fotobuňky nejsou zapnuty	Zkontrolujte napájení a napětí jak na přijímači, tak u vysílače fotobuněk.
		Otevírání fotobuněk není připojeno	Připojte fotobuňky, nebo deaktivujte příslušný parametr (dle odstavce 3.6.2)
F E	TEST FOTOBUNĚK SELHAL	Nesprávné zapojení	Check all electrical wirings following the diagram
		Nevhodné fotobuňky	Nainstalujte originální fotobuňky od výrobce
S P	BEZPEČNOS TNÍ ZASTAVENÍ	Nesprávné zapojení	Zkontrolujte veškerá připojení dle diagramu (odstavec 3.5)
		Bezpečnostní zastavení není zapojeno tlačítko	Připojte STOP tlačítko nebo odpojte odpovídající připojení (dle odstavce 3.5)
S T	PŘÍKAZ START	Kontrolní panel nepřetržitě přijímá pokyn ke STARTU	Ujistěte se, že jsou správně zapojené veškeré STARTovací ovládací prvky a že jsou funkční (N.O. kontakt)
P d	PŘÍKAZ PRO PĚŠÍ	Kontrolní panel nepřetržitě přijímá příkaz k otevření pro pěší	Ujistěte se, že jsem všechny ovládací prvky pro pěší správně zapojeny a funkční (N.O. kontakt)
n E	TEST POHONŮ SELHAL	Pohony nejsou připojeny	Připojte pohony dle diagramu
		Nesprávné zapojení	Zkontrolujte všechna zapojení dle diagramu(odstavec 3.3)
		Rozbitá elektrická cívka	Použijte tester k prověření funkčnosti cívky
E L	KONCOVÉ SPÍNAČE	Vadný koncový spínač	Vyměňte koncový spínač
		Nedostatečné propojení	Zapojte vodiče do řídicí jednotky a koncového spínače
01 02 50 64	RADIO	Kontrolní panel neustále přijímá radio příkaz	Zkontrolujte všechny tlačítka na dálkovém ovladači Ujistěte se, že není žádné tlačítko zaseknuté (poznáte dle neustále rozsvícené LED diody na ovladači) Pokud je potřeba, vyměňte baterie v dálkovém ovladači a zkontrolujte, zda-li chyba zmyzela.

6. LIKVIDACE



Neznečšťujte životní prostředí

Některé součástky mohou obsahovat jedovaté látky.

Likvidujte v místech určených pro likvidaci elektro součástí a jedovatého odpadu.

6. BOX instalace

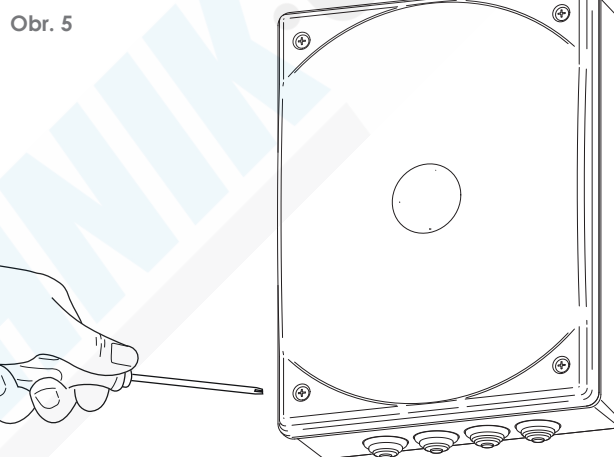
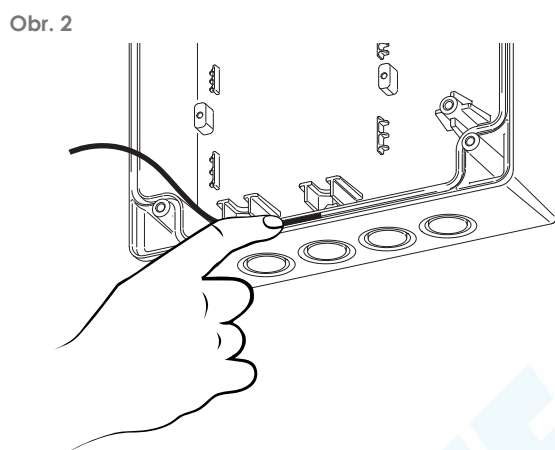
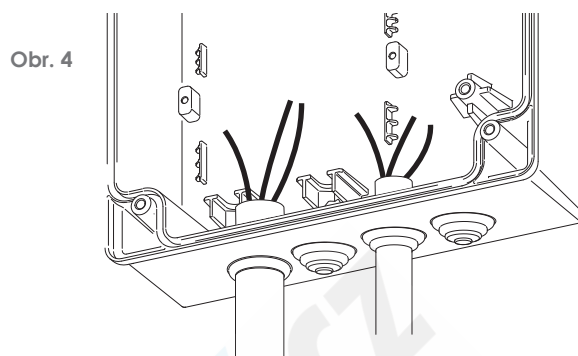
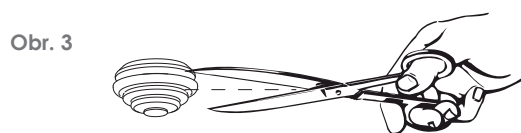
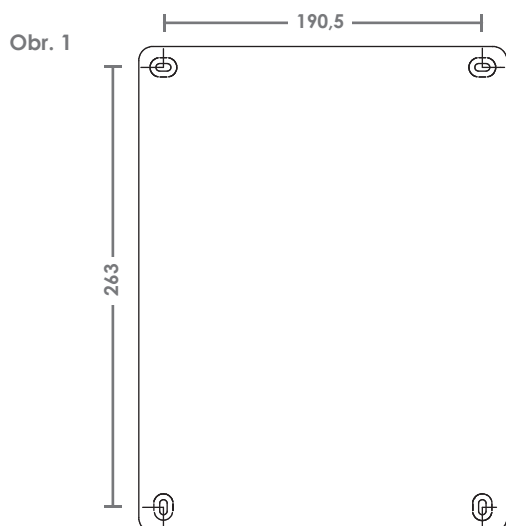

- 1) Vyberte umístění a označte si 4 body. Dbejte na přesnou vzdálenost mezi dírami (Obr. 1).
- 2) Vyvrtejte díry a připevněte box s vyvrtanými vývody kabeláže směrem dolů
- 3) Zasuňte těsnění do drážky od prostředka boxu ke kraji viz. obr. 2 a odstraňte přebytečné množství.
- 4) Nůžkami odstraňte gumovou část vývodu na kabely (obr. 3) Nestříhejte vývody, které nepoužijete.
- 5) Skrze vývody vedte kabeláž a nasadte trubky (obr. 4).
- 6) Jakmile máte vše nainstalováno můžete přišroubovat kryt (obr. 5).

6. LIKVIDACE



Neznečš'tujte životní prostředí

Některé součástky mohou obsahovat jedovaté látky.
Likvidujte v místech určených pro likvidaci elektro součástí a jedovatého odpadu.



výchozí nastavení DEFAULT

RR Menu RADIO

R1	ULOŽENÍ nového dálkového ovladače funkce START	01.....64 (max FL plná paměť)
R2	ULOŽENÍ nového dálkového ovladače funkce PĚŠÍ START	01.....64 (max FL plná paměť)
R3	Uložení kódu pro DRUHÝ RÁDIOVÝ KANÁL pro volitelný rádiový modul AUX	01.....64 (max FL plná paměť)
R4	VYMAZÁNÍ jednotlivého dálkového ovladače z paměti	01.....64
R5	VYMAZÁNÍ VŠECH dálkových ovladačů z paměti	

CC Menu PROGRAMOVÁNÍ

C1	AUTOMATICKÉ PROGRAMOVÁNÍ s funkcí DETEKCE PŘEKÁŽEK	
C2	Programování SEKVENČNÍ	
C3	Otevírací rameno výchozí nastavení	
C4	Kloubové rameno výchozí nastavení	
C5	Automatizované otevření do kola výchozí nastavení	

FF Menu SÍLA MOTORU

F1	Nastavení SÍLY motor 1 pouze při SEKVENČNÍM programování	C2
F2	Nastavení SÍLY motor 2 pouze při SEKVENČNÍM programování	C2
F3	Nastavení CITLIVOSTI DETEKCE PŘEKÁŽEK- motor 1 - pouze při AUTOMATICKÉM program.	C1
F4	Nastavení CITLIVOSTI DETEKCE PŘEKÁŽEK- motor 2 - pouze při AUTOMATICKÉM program.	C1

HH Menu SPECIÁLNÍ FUNKCE

		OFF VYPNUTO	ON ZAPNUTO
H1	Funkce VÍCE UŽIVATELŮ	00 OFF	01 ON
H2	Funkce PROBLIKNUTÍ	00 OFF	01 ON
H3	Funkce ZPOMALENÍ	00 OFF	01 ON
H4	Funkce TEST FOTOBUŇKY	00 OFF	01 ON
H5	Funkce ZPĚTNÉHO CHODU	00 OFF	01 ON
H6	Funkce ZÁMEK ZAVŘENÍ	00 OFF	01 ON
H7	Funkce SOFT CLOSE	00 OFF	01 ON
H8	Funkce RYCHLÉ OTEVŘENÍ	00 OFF	01 ON
H9	Funkce jedno křídlo	00 OFF	01 ON
HA	Funkce externího tlačítka	00 OFF	01 ON
HC	Funkce TEST MOTORU	00 OFF	01 ON
HE	Funkce DOVŘENÍ při UZAVŘENÍ motor 1	00 OFF	00...10 (max)
HF	Funkce dootevření při otevření motor 1 a 2	00 OFF	00...10 (max)
HL	Funkce výběr světelné výstrahy	00 blikání	
		01 svítí stále (LED)	

LL

Menu nastavení ČASU

L1	Fázový posuv KŘÍDLA při OTEVŘENÍ	00 OFF 01 (min ... 3 ( 10 (max
L2	Fázový posuv KŘÍDLA při UZAVŘENÍ	00 OFF 01 (min ... 3 ( 20(max
L3	PAUZA pro automatické UZAVŘENÍ	00 OFF 01 (min ... 3 ( 99(max
L4	PAUZA pro automatické UZAVŘENÍ pro pěši	00 OFF 01 (min ... 7 ( 99(max
L5	PRACOVNÍ ČAS Motor 1	00 OFF 01 (min ... 2 1 ( 99(max
L6	PRACOVNÍ ČAS Motor 2	00 OFF 01 (min ... 2 1 ( 99(max
L7	ČAS ZPOMALENÍ Motor 1	00 OFF 01 (min ... 7 ( 10 (max
L8	ČAS ZPOMALENÍ Motor 2	00 OFF 01 (min ... 7 ( 10 (max
L9	PRACOVNÍ ČAS pro OTEVŘENÍ pro pěši	00 OFF 01 (min ... 7 ( 20(max

PP

Menu PŘÍSLUŠENSTVÍ

P1	Tlačítko vstupu STOP	00 DEAKTIVOVÁNO 01 AKTIVOVÁNO 
P2	Vstup FOTOBUŇKA při UZAVŘENÍ	00 DEAKTIVOVÁNO 01 AKTIVOVÁNO 
P3	Vstup FOTOBUŇKA při OTEVŘENÍ HRANICE CITLIVOSTI	00 DEAKTIVOVÁNO 01 AKTIVOVÁNO FOTOBUŇKA  02 AKTIVOVÁNO Citlivost (NC 03 AKTIVOVÁNO Citlivost K2

Displej zpráv

--	Stand-by. Centrála připravena. Bez aktivity.
FC	FOTOBUŇKA pro ZAVŘENÍ AKTIVNÍ
FR	FOTOBUŇKA pro otevření AKTIVNÍ
SP	Signál STOP při OTEVŘENÍ
ST	Signál START při OTEVŘENÍ
Pd	Signál START PRO PĚŠÍ při OTEVŘENÍ
r -	Přijatý platný rádiový k d (12 bitů)
rd	Přijatý platný rádiový k d (24 bitů)
A	Amperometrická intervence pro DETEKCI PŘEKÁŽEK
Sd	Programování uloženo
00	Rotující segmenty motor v provozu
---	TEČKY intenzita jasu odpovídá síle

DICHIARAZIONE CE DI CONFORMITA'

IL PRODUTTORE: **PROTECO S.r.l**

INDIRIZZO: Via Neive, 77 – 12050 Castagnito (CN) – ITALIA

dichiara che

IL PRODOTTO: Centrale di gestione per automazione cancello battente (1 o 2 motori) 230V, serie **Q80A**

MODELLI: PQ80A, PQ80AD

ACCESSORI: MEL04, MRX01

È costruito per essere incorporato in una macchina o per essere assemblato con altri macchinari per costituire una macchina ai sensi della Direttiva Macchine 2006/42/CE.

È conforme ai requisiti essenziali delle Direttive Comunitarie:

2006/95/CE **Direttiva Bassa Tensione**

2004/108/CE **Direttiva Compatibilità Elettromagnetica**

R&TTE 99/5 **Direttiva apparecchiature radio e terminali di telecomunicazione**

Il produttore inoltre dichiara che non è consentita la messa in servizio del macchinario fino a che la macchina in cui sarà incorporato o di cui diverrà componente non sia stata identificata e dichiarata conforme alla Direttiva 2006/42/CE.

Nota : Questi prodotti sono stati sottoposti a test in una configurazione tipica omogenea.

Castagnito, 17 giugno 2013

Angela Gallo
Amministratore Delegato

