

### 9. Dočasné heslo

- dočasny PIN může být vytvořen a smazán v aplikaci. Po každém vytvoření a smazání bude hardware požadovat synchronizaci se serverem
- při každém novém tvoření PIN kódu lze také nastavit, zda-li jej chcete nechat odeslat SMS zprávou či nikoliv.

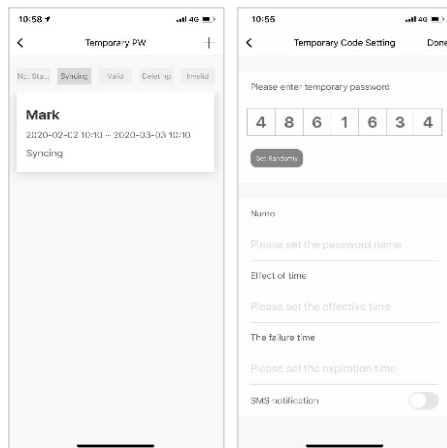

### 10. Hijack alarm (protiúnosová funkce)

- pokud je funkce aktivní, můžete zadat speciální PIN, který pokud bude vyřukán, tak do aplikace bude okamžitě odeslána Alarmová zpráva (Anti-hijacking alarm)

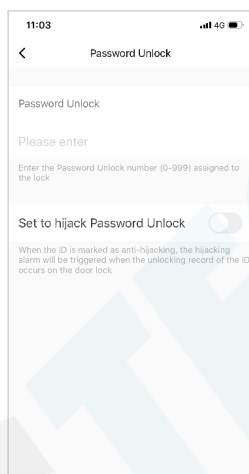

### 11. Reset do továrního nastavení

- klikněte na ikonu v pravém horním rohu. A najedte na poslední položku "Factory data rest" (TOVÁRNÍ NASTAVENÍ)
- tovární nastavení lze učinit přímo na zámku viz. tento manuál

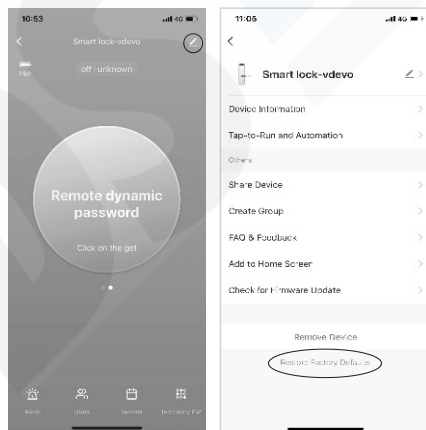

# Smart lock manual PST X2

Upozornění! Obrázky screenshotů se mohou lišit od reálného vzhledu rozhraní aplikace. Aplikace je neustále aktualizována a upravována výrobcem, proto se mění jazyková zásoba, způsob zobrazení některých položek a ostatní funkce. Časově není možné neustále návod předělávat do aktuální podoby. Do návodu zapisujeme zejména zásadní změny, kvůli kterým by mohl zákazník mít potíže se spárováním zařízení s telefonem.

Uživatelský manuál

# Instalační příručka

## 1. Příslušenství

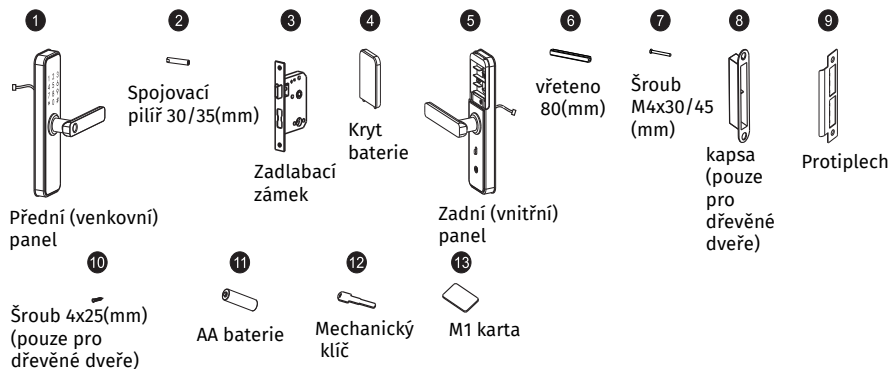

## 2. Směr otevírání dveří

### 1) Pravý směr

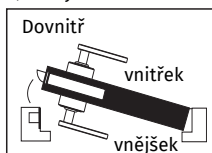

### 2) Levý směr

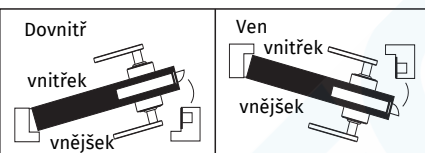

## 3. Posun doleva nebo doprava

Dle potřeby nastavte směr pomocí šroubováku tím že šroub uvolníte a otočíte kliku o 180° a poté opět šroub utáhněte.

Pozn.: neuvolňujte šroub přímo v otvoru kliky. Pokud dojde k poškození, přijmete o záruku.

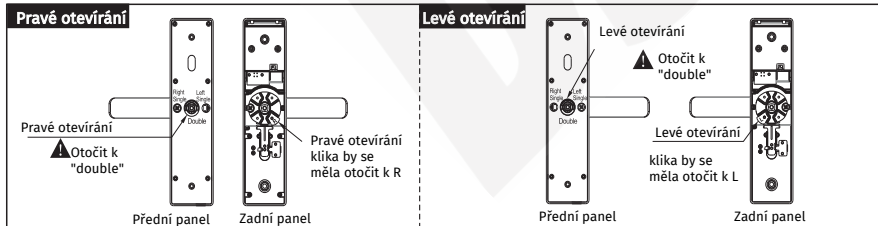
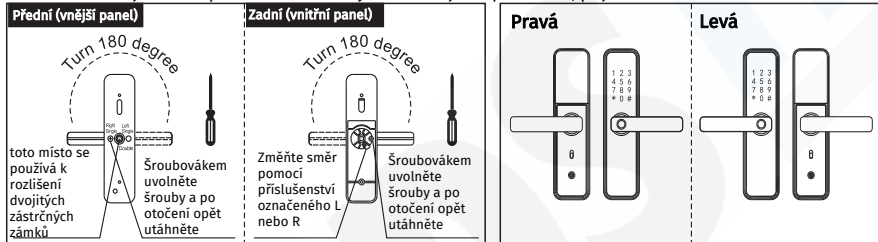

## 4. Nastavení směru zadlabacího zámku

Dle potřeby nastavte směr

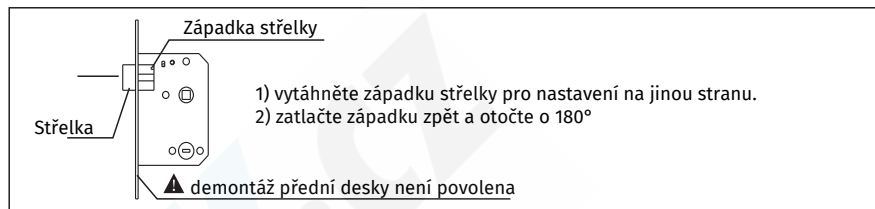

## 5. Příslušenství pro různé typy tloušťky

Dostupné tloušťky dveří 35 - 55mm. Pokud jsou dveře mimo tuto škálu informujte se u prodejce. Vyberte správné příslušenství dle tloušťky viz. tabulka

Označení	Rozměr (mm)	Rozsah rozměru a počet	
		35 ≤ M ≤ 40(mm)	41 ≤ M ≤ 55(mm)
6	Vřeteno 80 (mm)	1	1
10	Šroub 4x25 (mm)	4	4
10	Šroub 4x25 (mm)	1	
		1	2
2	Spojovací pilíř 30/35(mm)	1	2

## 6. Upozornění před instalací

- Při instalaci nepoužívejte hrubou sílu, aby nedošlo k poškození
- Použijte správné nástroje
- Během vrtání chraňte své oči
- Vrtejte díry na obou stranách dveří, aby nedošlo k poškození dveřní desky.



## 7. Instalace

Postup instalace:

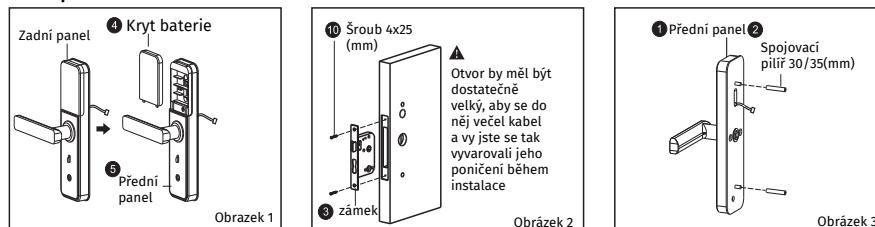

1) Vyměňte kryt baterie

2) Prostrčte kabel zámku skrz dveřní desku a přišroubujte zámek pomocí 2 šroubů.

3) Přidělte dva spojovací pilíře k přednímu (vnějšímu) panelu

## 7. Instalace

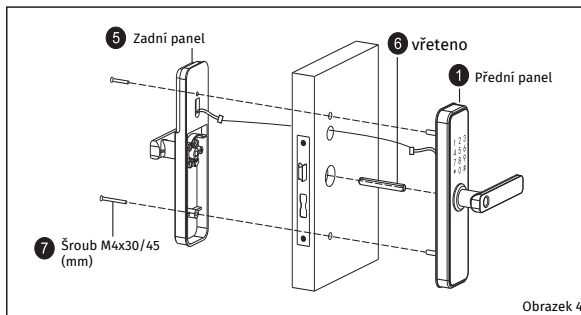

Obrazek 4

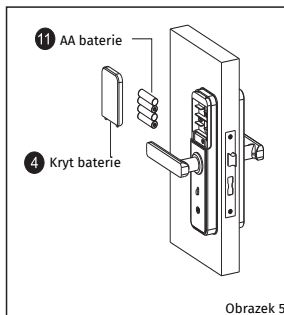

Obrazek 5

- 4.)  
 1. Vložte vřeteno  
 2. Protáhněte kabel z předního panelu skrz dveře a zapojte jej do zadního panelu  
 3) Přišroubujte oba panely ke dveřím

- 5)  
 1. Vložte baterie a vraťte kryt baterií

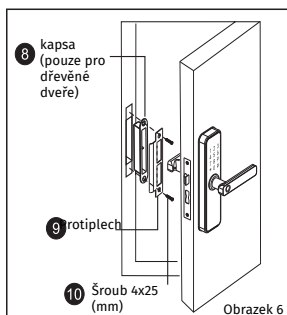

Obrazek 6

- 6)  
 1. Máte-li dřevěné dveře instalujte kapsu do rámu dveří pomocí 2 šroubů  
 2. Otestujte zámek, zda-li pracuje správně

## 8. Kontrola po instalaci

- Čelní deska je ve vodorovné poloze s dveřmi
- Střelka a zámek musí pracovat flexibilně a bez zadržávání
- Přední panel je stabilní a správně utažený

## Inteligentní zámek 5v1 - uživatelský manuál

### 1. Funkce a operace

Popis a funkce kláves

- Informace admina: otisk prstu administrátora, PIN kód nebo IC karta.  
 Infoformace odemkání: zadané otisky, PIN kódy, dálkové ovládání nebo IC karty (obsahuje informace o adminovi i o uživateli)
- Klávesa "\*" : smazat/zpět. Smaže zadání, nebo slouží pro návrat zpět v nabídce. Stiskněte tuto klávesu 3x pro úplné smazání všech zadání.
- Klávesa "#" : potvrzení nebo funkce menu

### 2. Tovární stav

- Továrně je nastaven PIN kód administrátora na 123456. V továrním stavu lze odemknout jakýmkoliv otiskem prstu, kartou nebo PIN kódem
- Poté co je administrátor zadán do systému, nelze již odemknout žádným neregistrovaným PINem, otiskem či kartou

### 3. Správa funkcí zámku (první krok)

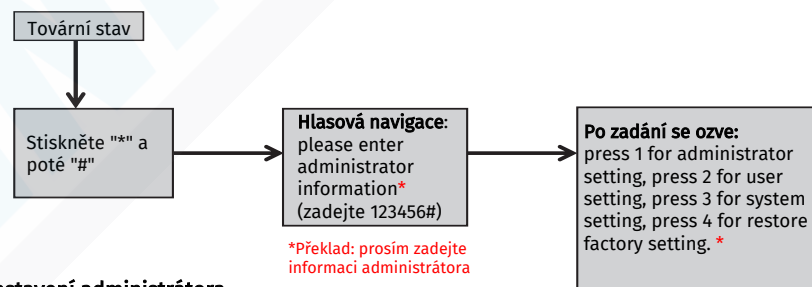

### 4. Nastavení administrátora

#### 1) Přidání administrátora (druhý krok)

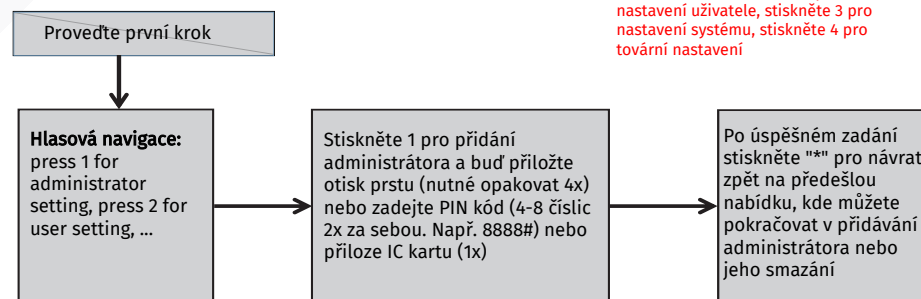

#### 2) Odstranění administrátora

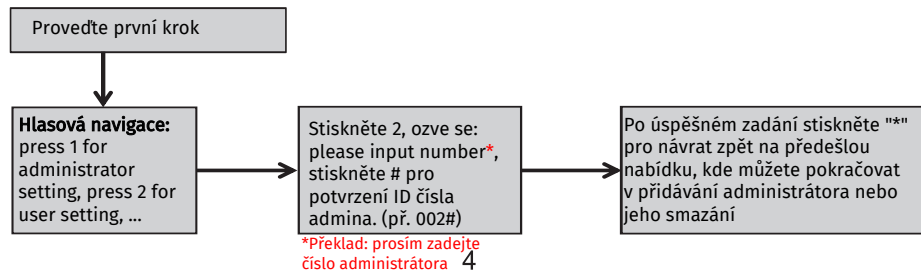

## 5. Běžná uživatelská nastavení

### 1) Přidání uživatele

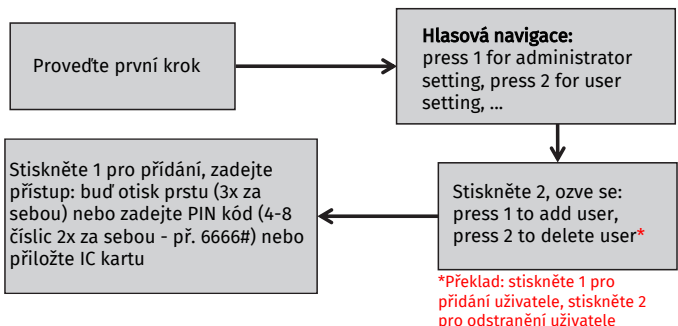

### 2) Odstranění uživatele

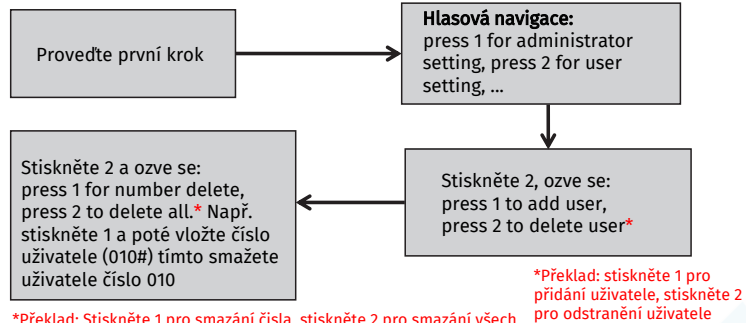

## 6. Nastavení systémů

### 1) Nastavení zvuku

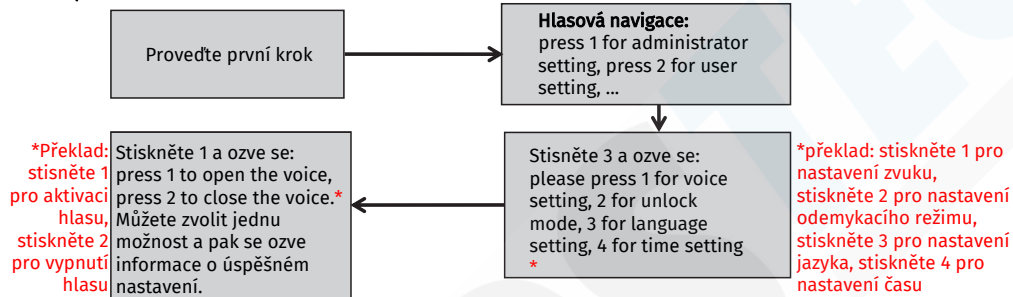

### 2) Nastavení režimu odemýkání

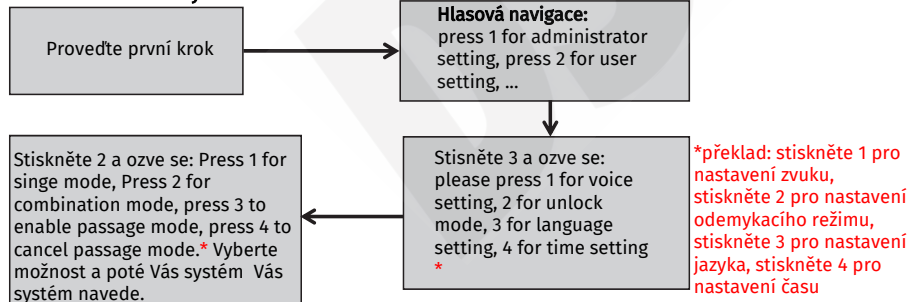

5

### 3) Nastavení jazyka

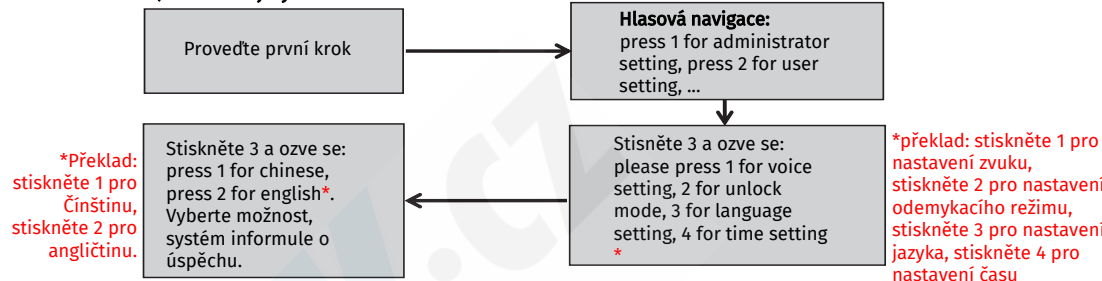

### 4) Nastavení času

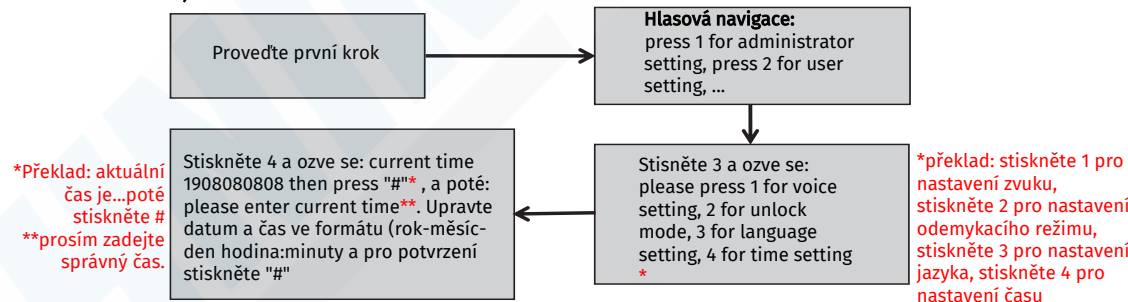

## 8. Obnovení továrního nastavení

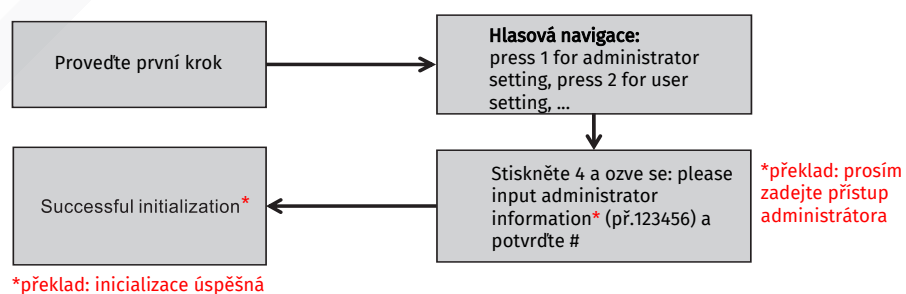

## 9. Instalace aplikace a párování - volitelné

- 1) Ve Vašem mobilním telefonu otevřete AppStore (iOS) nebo Obchod Play (Android) a vyhledejte aplikaci Tuya Smart. Pro přímé stažení můžete také použít QR kód.
- 2) Provedte novou registraci
- 3) Klikněte na a vyhledejte v kategorii "Video dohled" **Zámek (Wi-Fi)** následujte instrukce pro párování.
- 4) Dálkové odemýkání: stiskněte "9"+"#" ozve se: requesting remote unlocking (\*požadavek na odemčení zámku z aplikace)

### Přidání sítě

- 1) stiskněte "\*" + "#" a zadejte administrátorský přístup. Stiskněte 1 pro přístup do menu "Administrator settings" a poté vyberte "3" network configuration (konfigurace sítě),
- 2) Stiskněte "1" pro nastavení sítě jako "hotspot" nebo "2" pro nastavení jako "inteligentní připojení"

6



- 3) Jakmile je síť nakonfigurována budou se postupně rozsvěcet číslice 1,2,3 a 4 během párování s aplikací, dokud se neozve "operation completed" (proces úspěšný)  
4) Pokud dojde k selhání nebudou číslice svítit a ozve se "operation failed" (proces selhal)  
\*Před párováním s aplikací je vždy nutné nejprve přidat administrátorský přístup dle kapitoly 4) Nastavení administrátora

### 9. Ostatní poznámky

- 1) pokud je PIN zadán 5x za sebou špatně, klávesnice bude uzamčena na 30 sekund a po tuto dobu nebude možné provádět žádné operace.
- 2) Prevence proti sledování: pokud nechcete, aby někdo viděl Váš PIN kód můžete jeho zadání schovat mezi další číslice. XXXVáš PIN kodXXX zadejte jakékoliv 3 číslice před kódem a 3 číslice za kódem a zámek Váš správný PIN rozpozná. Př. pokud je Váš PIN 8888 zadejte na klávesnici např. 1238888123 a potvrďte "#" zámek bude odemčen.
- 3) Pokud během 10 sekund není provedena žádná operace zámek přejde do pohotovostního režimu.
- 4) Dojde-li ke snížení voltáže pod 4.6V zámek bude automaticky pípát při každém odemčení, dokud nedojde k výměně baterií.
- 5) Odstraňte kryt baterií, stiskněte tlačítko "SET" po dobu 6 sekund a zámek může být takto uveden do továrního nastavení
- 6) V továrním nastavení zadejte "333666999#" a tím změníte rychle jazyk
- 7) Při odemýkání zadejte "5#" pro aktivaci průchozího režimu (pouze jednorázově)
- 8) Při odemýkání zadejte "\*" pro vysílání uživatelského čísla
- 9) Pokud je aktivní funkce "electronic dead lock" pouze administrátor může zámek odemknout

### 10. Technické parametry

Specifikace			
	Položka	parametr	Memo
1	Statický proud	≅ 50uA	
2	Dynamický proud	≅ 180mA	
3	Počet administrátorů	9	
4	Počet otisků prstů	100	
5	Otisk+PIN+karta kapacita	300	
6	Snímač otisku	Semiconductor	
7	Čas čtení otisku	≅ 0.6Second	
8	Úhel čtení otisku	360°	
9	Míra falešného odmítnutí	≅ 0.1%	
10	Míra falešného rozpoznání	≅ 0.0001%	
11	Rychlost čtení	≅ 0.1 Second	
12	Typ napájení	6V	
13	nouzové napájení	5VDC	
14	Provozní teplota	-25°C~60°C	
15	Provozní vlhkost	20%~90%RH	
16	Hlasový doprovod	Yes	
17	Klávesnice	Dotyková standardní 12-bitová	
18	Délka PIN	4-8 číslic	
19	Fantom PIN	32 číslic	
20	Alarm při nízkém napětí	4.6 ± 0.2V	
21	Čas odemýkání	≅ 1Second	

### Moduly s hlavními funkcemi

#### 1. Registrace v aplikaci

**Registrat**

Czech Republic

E-mail

Nastavte ověřovací kód

Přihlásit se s existujícím účtem

Registrat

Try now

Zadejte ověřovací kód

Na vaši poštovní adresu byl odeslán ověřovací kód: hessovka@seznam.cz Znovu odeslat (56s)

Didn't get a code?

1 2 3 -

4 5 6 ↵

7 8 9 ✕

, 0 . ✓

Vyberte **Registrat**

Zadejte e-mail. Případně klikněte níže na pro registraci prostřednictvím účtu na **google**.

Na e-mail Vám přijde kód ten vyplňte

#### 2. Tvorba domácností

- po registraci můžete vytvořit domácnost "Add home"
- každý účet může vytvořit a přidávat mnoho domácností a zařízení mohou být přidávány do skupin dle místností v domácnosti
- funkce předpovědi počasí a ostatní funkce jsou závislé na aktuální poloze, je nutné v aplikaci povolit přístup k poloze pro úspěšné párování se zařízeními.

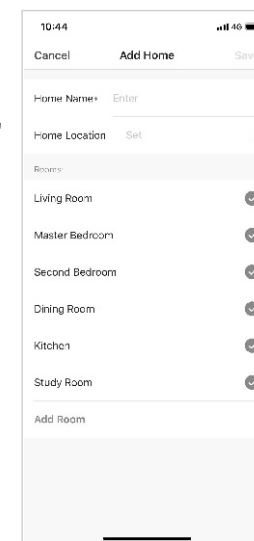

### 3. Přidání Wifi zámku

Klikněte na  a vyhledejte v kategorii "Video dohled" Zámek (Wi-Fi) následujte instrukce pro párování.

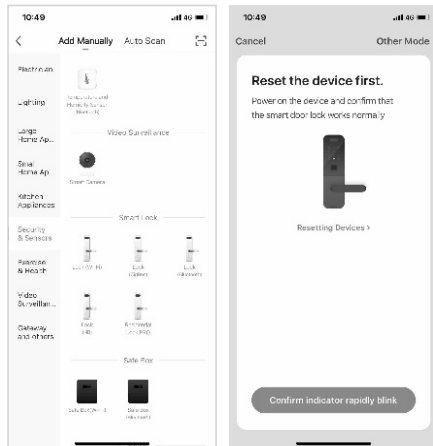

Figure 1

Figure 2

### 4. Domovská obrazovka zámku

-obsahuje dálkové odemkání, souhr alarmových zpráv, správu uživatelů (member management), záznamy (record), dočasný PIN (temporary password) a ostatní funkce  
 - Dálkové odemkání: ze zámku odešlete dotaz na dálkové odemčení (viz.9. Instalace aplikace bod.4) dálkové ovládání) V aplikaci můžete tuto žádost přijmout a odemknout nebo odmítnout.



### 5. Dynamické heslo(dynamic password):

- klikněte pro vygenerování dynamického hesla, text lze zkopírovat a např. odeslat pomocí SMS zprávy

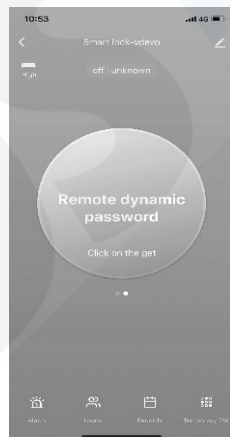

### 6. Centrum zpráv (message center)

- obsahuje informace o alarmech, stiscích zvonku, hijack alarm

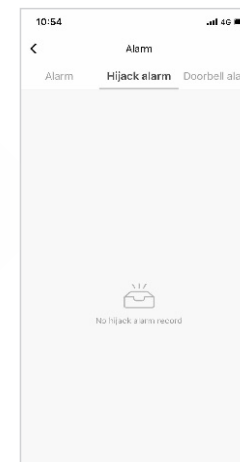

### 7. Správa uživatelů (User management)

- Uživatelé zde mohou být přidávání, odebrání pouze pomocí administrátorského účtu

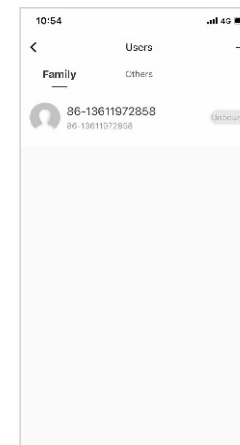

### 8. Záznamy (Record log)

27/7 záznamy, zobrazeny v chronologické posloupnosti.

