

Video telefon – monitor

Uživatelská příručka

Model: OR-VID-EX-1057MB/B, OR-VID-EX-1057MV/W

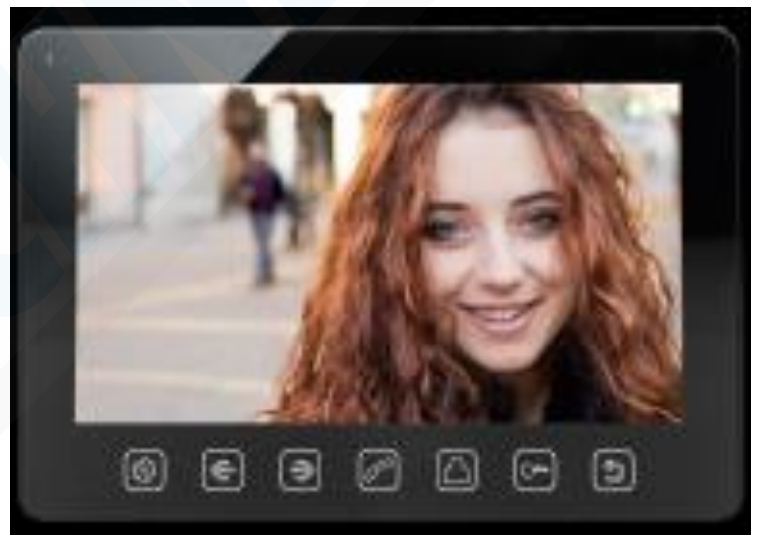

OBSAH

ÚVOD	1
TECHNICKÉ PARAMETRY	2
ŘEŠENÍ PROBLÉMŮ	2
HLAVNÍ VLASTNOSTI A FUNKCE	3
POPIS	4
INSTALACE A SCHÉMA ZAPOJENÍ	5
MONTÁŽ	8
TECHNICKÉ PARAMETRY KABELŮ	8
OBSLUHA	9
SYSTÉMOVÉ NASTAVENÍ	12

TECHNICKÉ PARAMETRY

Napájecí napětí: 15VDC, 1A

Typ monitoru: barevný, bezsluchátkový s reproduktory

Zobrazení: 7" LCD barevný displej

Spotřeba: 7W (práce), 1W (pohotovostní režim)

Provozní teplota: 0°C - +50°C

Rozměry: 185 x 127,5 x 18 mm

Hmotnost: 0,55kg

ŘEŠENÍ PROBLÉMŮ

1. Žádný zvuk a žádný obraz, nic nefunguje

- a) žádné napájecí napětí
- b) poškozený nebo špatně zapojený monitorem

2. Neostrý nebo bledý obraz

- a) zkontrolujte nastavení a upravte jej

3. Četné poruchy obrazu, žádná synchronizace (obraz bliká)

- a) připojovací kabel nemá vhodný průřez přizpůsobený délce
- b) příliš dlouhé připojení - použijte stíněný kabel
- c) špatná kvalita kabelu

- d) silný zdroj elektromagnetického rušení - použijte stíněný kabel

4. Zvuk na rozhraní monitoru

- a) zkontrolujte technické požadavky na vaši instalaci
- b) zkontrolujte, zda instalace není vystavena vodě a vlhkosti atd.

5. elektrický zámek se neotevře pokaždé

- a) zkontrolujte nezávislou funkci elektrického zámku

6. Poškrábaný monitor

- a) zkontrolujte, zda je z obrazovky odstraněna ochranná fólie

Obsah balení

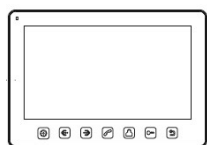

Monitor



PL uživatelský
návod (cz ke stažení)



Držák pro montáž
na zeď



2x hmoždinky



2x šrouby



Napájecí zdroj

POZNÁMKY

Před připojením a použitím zařízení si prosím pečlivě přečtete tento návod. V případě jakýchkoli problémů s porozuměním jeho obsahu kontaktujte dodavatele zařízení. Vlastní montáž a uvedení do provozu zařízení je možné za předpokladu, že má uživatel základní elektrikářské znalosti. Primárně se však doporučuje, aby instalaci prováděl kvalifikovaný elektrikář.

Výrobce neodpovídá za škody, které mohou vzniknout nesprávnou instalací nebo provozem zařízení. Provádění vlastních oprav a úprav vede ke ztrátě záruky. Vzhledem k tomu, že technické parametry podléhají neustálým změnám výrobce si vyhrazuje právo provádět změny vlastností produktu a zavádět další konstrukční řešení, která nezhorší parametry a funkční prvky produktu.

1. Všechny činnosti provádějte s odpojeným napájením
2. Neponořujte zařízení do vody nebo jiných tekutin
3. Nepoužívejte zařízení, pokud je poškozený kryt
4. Neotvírejte zařízení a sami jej neopravujte
5. Nepoužívejte zařízení v rozporu s jeho určením
6. Neinstalujte monitor na místo vystavené vysoké vlhkosti, vibracím, nárazům a silnému slunečnímu záření
7. Neinstalujte monitor v blízkosti zařízení vyzařujících silná magnetická pole, jako jsou televizory nebo reproduktory
8. Pokud jednotka vydává neobvyklé zvuky, vypněte napájení
9. Po dokončení instalace a montáže odstraňte ochrannou fólii z obrazovky monitoru

HLAVNÍ VLASTNOSTI A FUNKCE

- součást videointerkomu Vibell
- 7 palcový barevný LCD displej s vysokým rozlišením
- Ultra plochý, hands-free monitor
- dotykový monitor s podsvícenými tlačítky
- Nabídka OSD v polštině a angličtině
- Funkce interkomu po použití dalšího monitoru
- Na výběr 12 polyfonních melodií
- Úprava jasu, barvy a hlasitosti vyzvánění a hovoru
- Možnost rozšíření o další videokamery a průmyslové kamery CCTV
- Umožňuje mluvit s osobou u vchodu a současně sledovat monitor

- Dálkové ovládání elektrického zámku (není součástí dodávky) a řídicí jednotky brány

POPIS

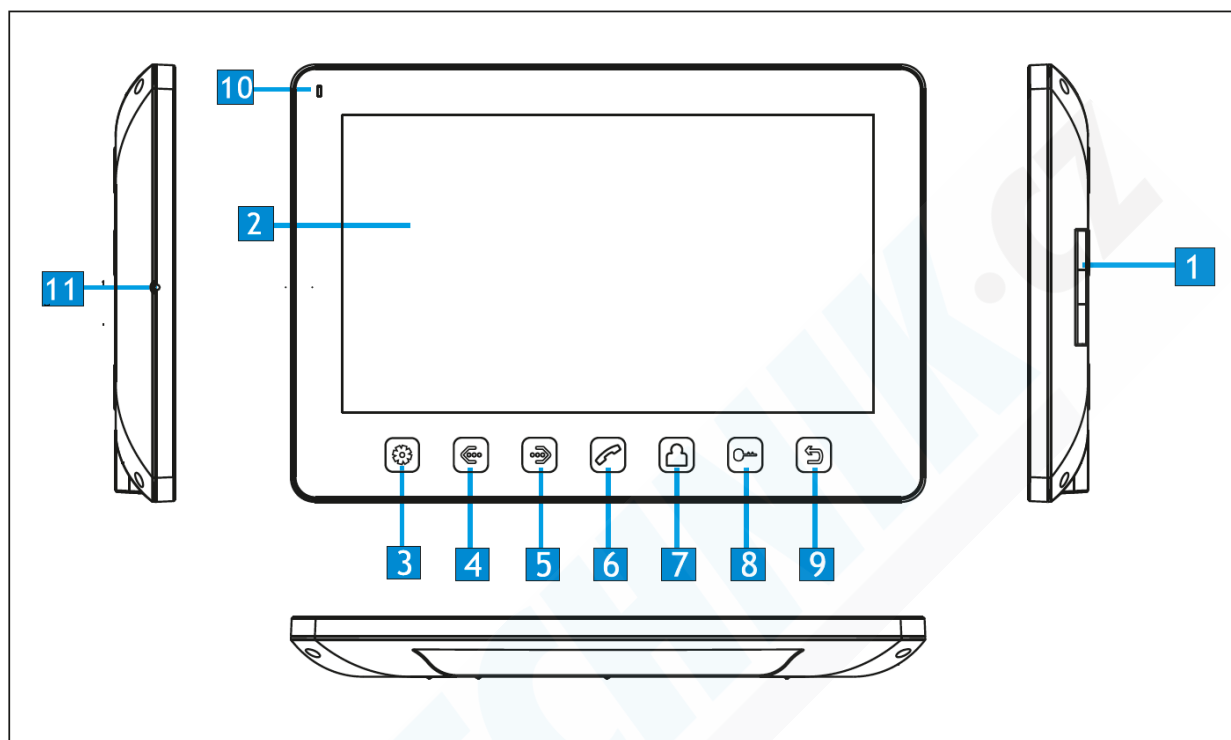

Č.	Popis	Funkce
1	Reproduktor	
2	LCD	
3	Tlačítko MENU	Otevře menu systémové nastavení
4	Levé tlačítko	Upravit -
5	Pravé tlačítko	Upravit +
6	Tlačítko příjem hovoru	Přijmout/Zazvonit
7	Tlačítko Monitor	Monitor
8	Tlačítko Odemknout	Otevření
9	Tlačítko Zpět	Zpět/stop
10	LED indikátory	Indikace napájení
11	Mikrofon	

INSTALACE A SCHÉMA ZAPOJENÍ

1. Připojení portu 2 k venkovní jednotce (ke kameře)

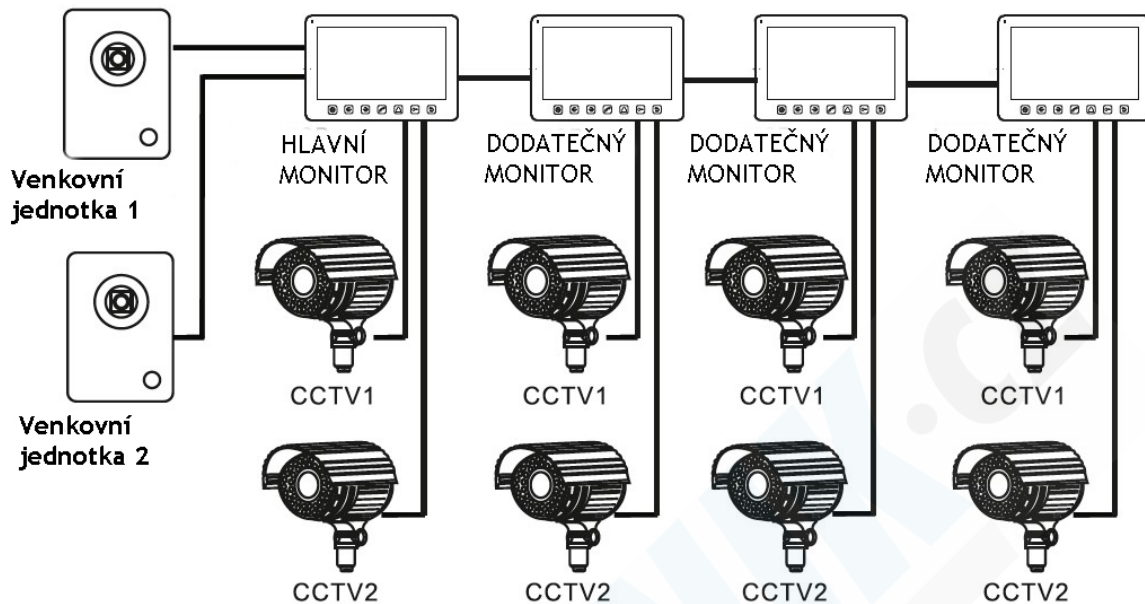

2. Port 2 pro průmyslové kamery

systém může podporovat maximálně 1 hlavní monitor, 1 externí panel s kamerou, 9 průmyslových CCTV kamer a 3 další monitory

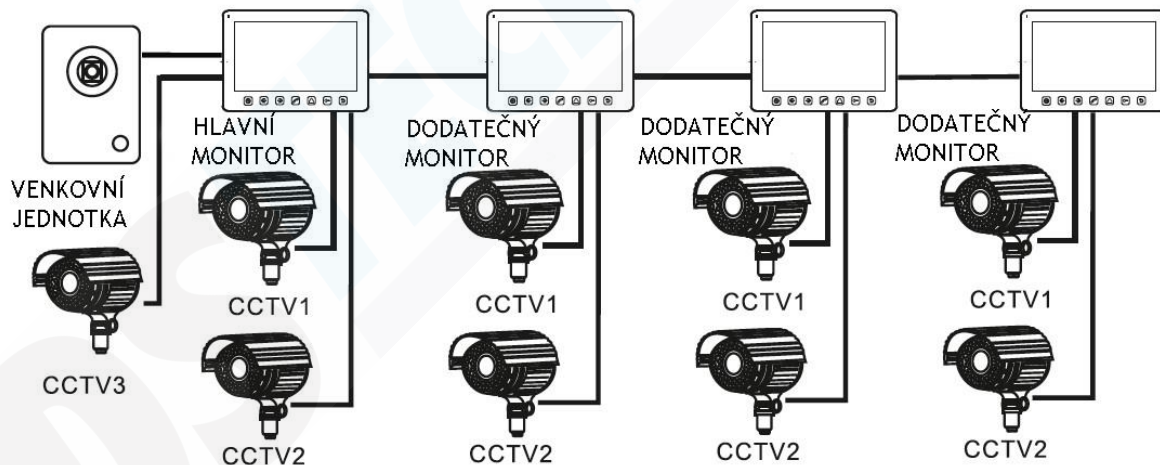

při projektování elektrické instalace je třeba zohlednit vhodný průřez vodičů:

do 30m – doporučený kabel XzTKMXpw 3 x 2 x 0,5 mm²

od 30m do 100m – doporučený kabel XzTKMXpw 3 x 2 x 0,8 mm²

Propojení s elektromagnetickým zámekem by mělo být provedeno pomocí kabelu 2 x 1 mm²

S externím panelem je možné propojit elektromagnetický zámek s napětím 12VDC.

V případě připojení venkovní jednotky OR-VID-EX-1061KV elektrozámek vyžaduje dodatečné napájení 12VDC (zdroj není součástí dodávky).

V případě připojení venkovní jednotky OR-VID-EX-1063KV, OR-VID-EX-1064KV nebo OR-VID-1057KV elektrický zámek o napětí 12VDC a spotřebou do 450mA (není součástí dodávky)

nevyžaduje dodatečné napájení. Při připojování dodržujte správnou polaritu, jak je znázorněno na obrázku!

Celková délka instalace nesmí překročit 100 metrů.

Rozhodně nedoporučujeme používat kroucené dvoulinky.

Schéma zapojení 1

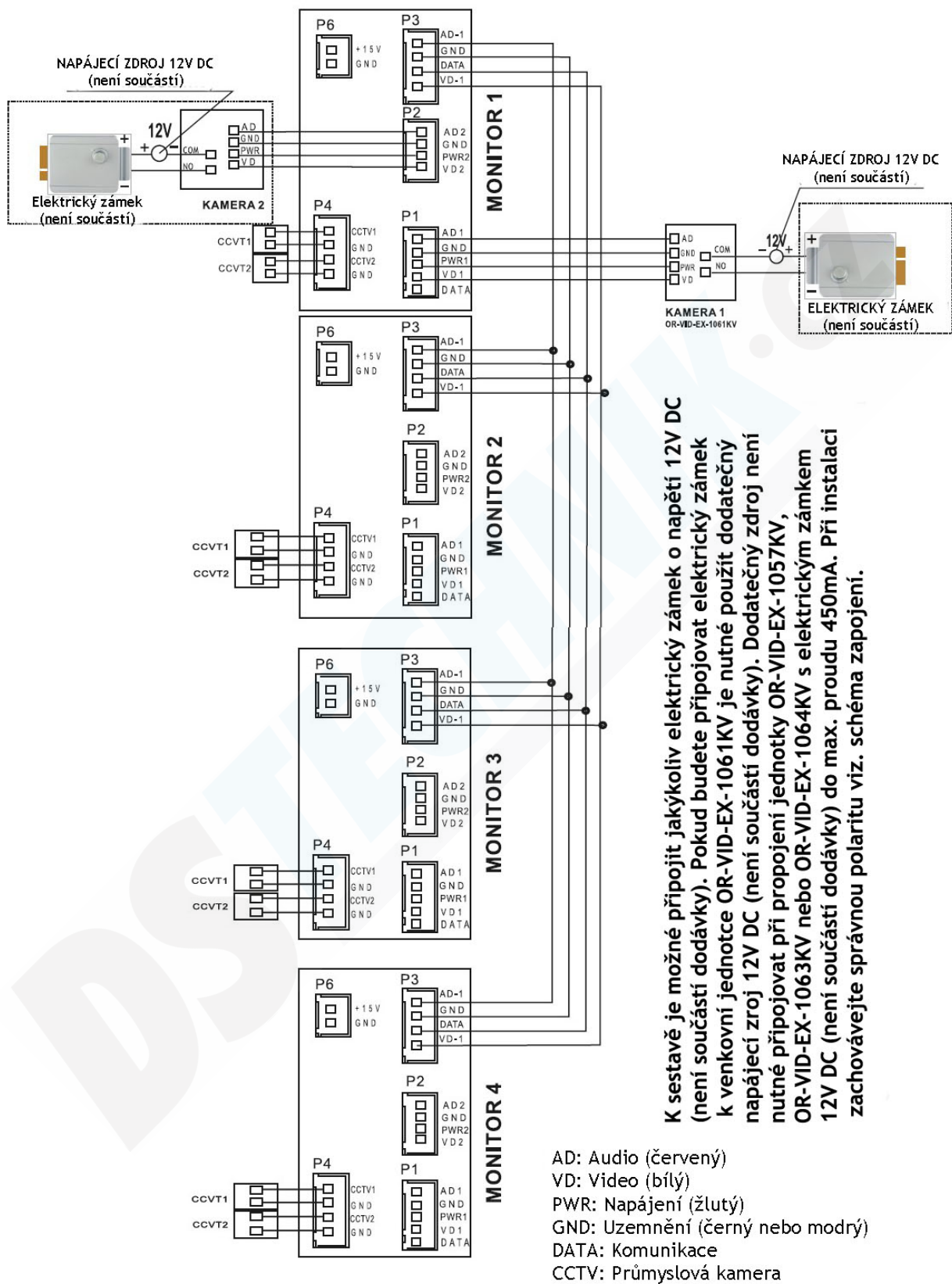

K sestavě je možné připojit jakýkoliv elektrický zámek o napětí 12V DC (není součástí dodávky). Pokud budete připojovat elektrický zámek k venkovní jednotce OR-VID-EX-1061KV je nutné použít dodatečný napájecí zdroj 12V DC (není součástí dodávky). Dodatečný zdroj není nutné připojovat při propojení jednotky OR-VID-EX-1057KV, OR-VID-EX-1063KV nebo OR-VID-EX-1064KV s elektrickým zámkem 12V DC (není součástí dodávky) do max. proudu 450mA. Při instalaci zachovávejte správnou polaritu viz. schéma zapojení.

Schema zapojení 2

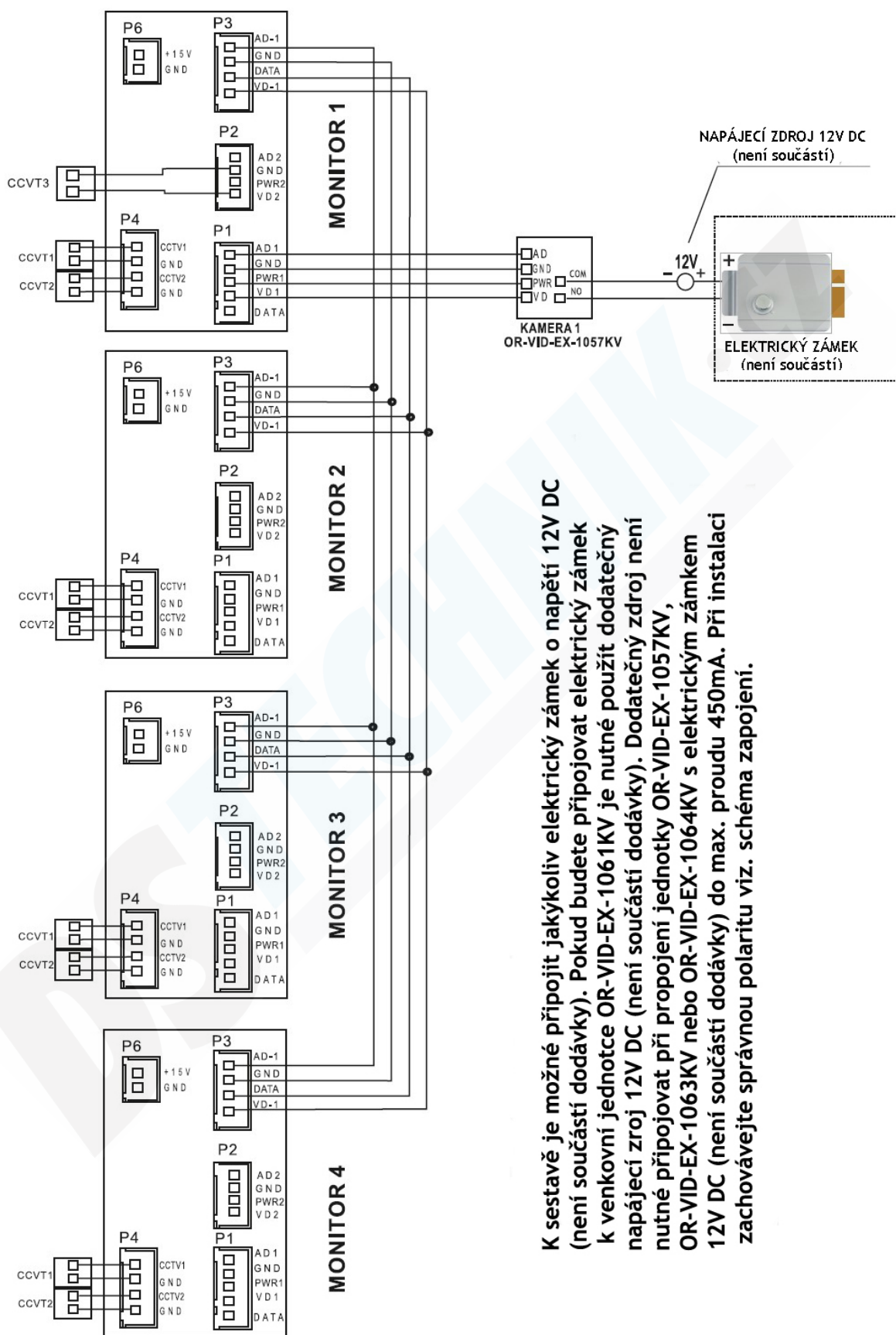

K sestavě je možné připojit jakýkoliv elektrický zámek o napětí 12V DC (není součástí dodávky). Pokud budete připojovat elektrický zámek k venkovní jednotce OR-VID-EX-1061KV je nutné použít dodatečný napájecí zdroj 12V DC (není součástí dodávky). Dodatečný zdroj není nutné připojovat při propojení jednotky OR-VID-EX-1057KV, OR-VID-EX-1063KV nebo OR-VID-EX-1064KV s elektrickým zámkem 12V DC (není součástí dodávky) do max. proudu 450mA. Při instalaci zachovávejte správnou polaritu viz. schéma zapojení.

MONTÁŽ

1. Stanovte si umístění montáže monitoru
2. Doporučená výška 1,5 - 1,6 metru
3. Sejměte montážní rám ze zadní části monitoru
4. Připevněte rám ke zdi
5. Připojte kabely podle schématu zapojení
6. Připojte monitor ke konzoli (k rámečku)
7. Po namontování externího panelu připojte napájecí zdroj

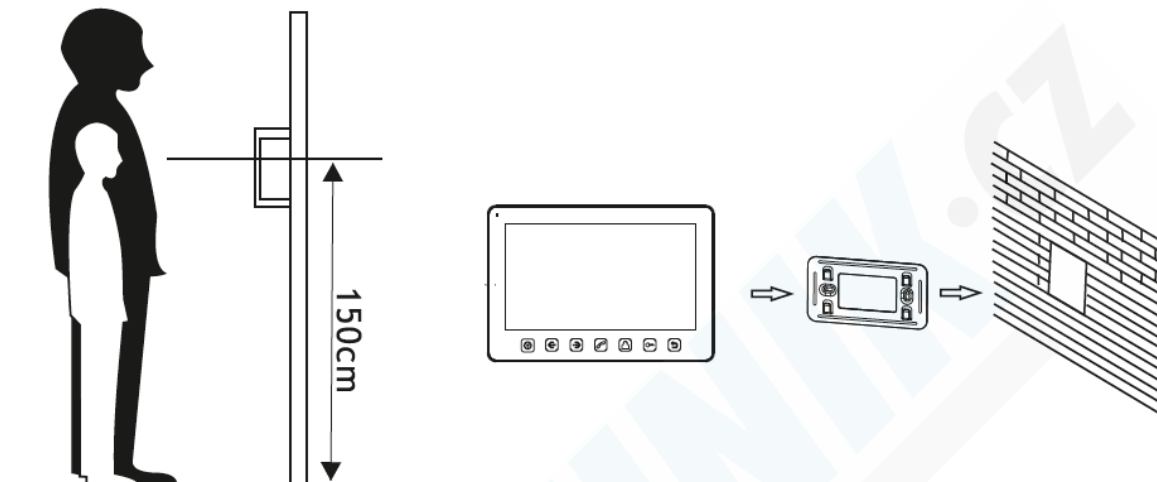

Před vyvrtáním montážních otvorů se doporučuje provést zkušební provoz zařízení. Za tímto účelem připojíme zařízení ke kameře podle schéma připojení. Po důkladné kontrole byste měli po odpojení napájení začít s vrtáním otvorů.

Technické parametry kabelů

Dráty video interkomu by neměly být vedeny ve stejném kabelu jako vodiče jiných instalací, např. Zvonek, alarm atd.

Jakékoli napájecí a telekomunikační kabely vyzařující silná magnetická pole (např. Reproduktory, TV přijímače) v přímém kontaktu s kabely spojujícími venkovní panel s monitorem mohou ovlivnit činnost přístroje nekonzistentním způsobem.

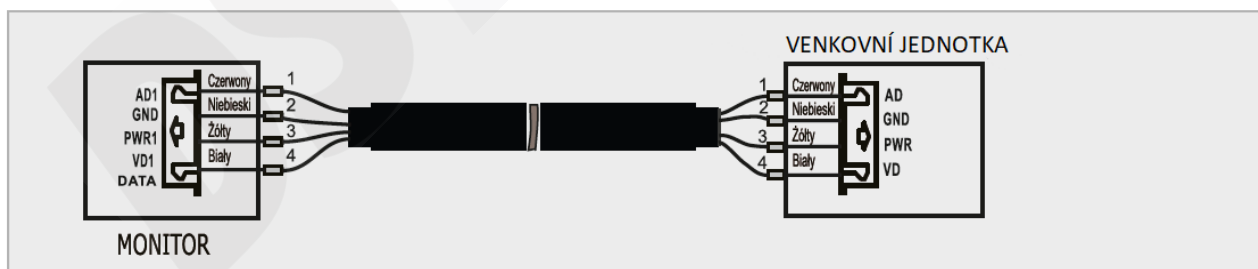



Poznámka: Podrobné schéma zapojení elektrického zámku - viz příručka k venkovní jednotce OR-VID-EX-1057KV, OR-VID-EX-1061KV, OR-VID-EX-1062KV, OR-VID-EX-1063KV.



OBSLUHA



Přijem příchozích hovorů

Stisknutím volacího tlačítka na venkovní jednotce způsobí, že všechny připojené monitory upozorní vyzváněcím tónem a na displeji se zobrazí zpráva „POLACZENIE PRZYCHODZACE/INCOMING CALL“ (PŘÍCHOZÍ HOVOR)

Stiskněte tlačítko  pro zahájení konverzace s návštěvou.

Není-li příchozí hovor přijat po uplynutí doby vyzvánění, vrátí se monitor do pohotovostního režimu. Během hovoru můžete krátkým stiskem tlačítka  otevřít branku  ,

stiskem tlačítka  otevřete dveře, stiskem a podržením  tlačítka otevřete bránu. 

Když je funkce ovládání brány vypnutá, stiskněte  a na LCD displeji se zobrazí „DRZWI ODBLOKOWANIE/ UNLOCKING THE DOOR (ODEMKNUTÍ DVEŘÍ)“ pokud během konverzace s prvním externím panelem dojde k dalšímu příchozímu hovoru, na LCD displeji se zobrazí zpráva „DRUGI GOSC PRZY DRZWIACH 2/SECOND VISITOR AT THE DOOR 2“ (DRUHÝ HOST U DVEŘÍ 2). Chcete-li přejít na druhý hovor, stiskněte tlačítko 

Poznámka:

Když přijmete hovor nebo provedete interkomovou konverzaci, stiskněte a podržte 

- mikrofon se ztlumí, na LCD displeji se zobrazí „WYCISZONY/MUTE (ztišeno)“

znovu stiskněte a podržte  Mikrofon se znovu zapne a na obrazovce LCD se zobrazí „MOZNA MOWIC/YOU CAN SPEAK (MŮŽETE MLUVIT)“

Funkce „Nerušit“ (ztlumení)

Pomocí nabídky „USTAWIENIA SYSTEMOWE/SYSTEM SETTINGS (NASTAVENÍ SYSTÉMU)“ povolte nebo zakažte funkci „Nerušit“.

Pokud je tato funkce zapnutá, nebudete upozorněni na příchozí hovory/interkom vybranou melodií.

Monitorování zvuku

V pohotovostním režimu stiskněte tlačítko  a jeho podržením můžete poslouchat zvuk z druhého monitoru.

Pokud je připojeno více než dva monitory, je k dispozici monitorování vybraného monitoru.

Stisknutím  nebo  vyberete monitor.

Stisknutím  potvrdíte výběr.

Poznámka:

a: V režimu monitorování zvuku může uživatel poslouchat zvuky z monitorované místnosti, ale lidé v monitorované místnosti nebudou slyšet zvuk monitoru.

B: Funkce monitorování zvuku je k dispozici pouze v případě, že je na vybraném monitoru povolena funkce LZE MONITOROVAT (MOZE BYC MONITOROWANY/CAN BE MONITORED)





Podívejte se do systémového menu, abyste funkci aktivovali/deaktivovali.

Pozorování okolí z venkovní jednotky a CCTV kamer

V pohotovostním režimu stiskněte 

tlačítko pro sledování prostředí z venkovní jednotky 1.

Opět stiskněte tlačítko  pro změnu video kanálu zobrazeného na obrazovce.

V režimu monitorování prostředí stiskněte  Chcete-li začít hovořit s návštěvníkem krátce stiskněte  otevřete dveře  stiskem a podržením  otevřete bránu 



Funkce vysílání zpráv



Tato funkce umožňuje předávání informací na všechny připojené monitory.

V pohotovostním režimu stiskněte  a podržte jej – na obrazovce se zobrazí zpráva

ZADANIE NADAWANIA/ SENDING A TASK (ODESÍLÁNÍ ÚLOHY) a monitory v ostatních místnostech zobrazí zprávu ODESÍLÁNÍ. Nyní můžete začít vysílat.



Ovládání hlasitosti zvuku

V režimu náhledu, vyzvánění, hovoru, interkomu nebo vysílání stiskněte  nebo 



Chcete-li vstoupit do nastavení hlasitosti, dalším stisknutím  nebo  upravte hlasitost zvuku.

Interní propojení mezi monitory



Po připojení dalšího monitoru existuje možnost připojení interkomu. V pohotovostním režimu stiskněte  pro zvolání jiného monitoru.

Pokud je v systému připojeno více než 2 monitory, stiskněte  nebo  vyberte požadovaný monitor a potvrdte připojení 

Uživatel ve druhé místnosti u druhého monitoru

může stisknout tlačítko  aby mohl hovor přijmout nebo stiskem tlačítka  hovor odmítnout.

Úprava jasu / barvy/ kontrastu / modelu zobrazení

V režimu náhledu, volání nebo interkomu stiskněte  nebo  pro úpravu hlasitosti.

Stisknutím  přejdete do nastavení jasu (JASN), barvy (KOLOR) a kontrastu (KONT)

Stiskem  nebo  přizpůsobíte dle Vašich potřeb.

OR-VID-EX-1057MV

Konfigurace nastavení pro ovládání elektrického zámku a řídicí jednotky brány



Vypněte napájení, po 1 minutě jej znovu zapněte a na několik sekund podržte tlačítko  na panelu monitoru, dokud se na obrazovce neobjeví nabídka Pokročilé



nastavení (Ustawienia Zaawansowane/Advanced settings)

Ovládání elektrického zámku:

Čas otevření dveří (Czas Otwarcia Drzwi) - doba odemčení elektrického zámku (tovární nastavení 05s)

Ovládání brány - funkce je ve výchozím nastavení zakázána. Chcete-li ji povolit, musíte ji nastavit:

Impulz ovládání brány (Impuls sterowania bramy) - změňte nastavení na 03s

Chcete-li změnit nastavení, stiskněte  nebo .

Stisknutím  potvrdíte nastavení.

Rozšíření režimu odemčení

U vnějších jednotek VID-EX-1057KV, VID-EX-1061KV, VID-EX-1063KV a také VID-EX-1064KV set 2

Poznámka: Ovládání brány je možné, pouze pokud je řídicí jednotka brány připojena k venkovní jednotce připojené k monitoru přes port P1.

Systémová nastavení

V pohotovostním režimu krátce stiskněte  pro otevření nabídky Menu nastavení (MENU USTAWIEN)

Položka nastavení	Možnosti	Poznámky
JEZYK (Jazyk)	Polski a anglieski	
DLUGOSC DZWONIENIA (Délka hovoru)	standardně 30 s (nastavitelné v rozsahu 10 - 60 s.)	
GLOSOSC DZWONIENIA (Hlasitost zvonění)	Standardně 07 (nastavitelné v rozsahu 01 - 10)	
RODZAJ DZWONKA (typ zvonku)	WEJSCIE 1 (Vstup 1)	Standardně 01 (volitelně 00-11)
	WEJSCIE 2 (Vstup 2)	Standardně 02 (volitelně 00-11)
	INTERKOM	Standardně 03 (volitelně 00-11)
NIE PRZESZKADZAC (Nerušit)	ve výchozím nastavení vypnuto, pokud je zapnuto v režimu vyzvánění nebo interkomu, bude LED blikat	
MOZE BYC MONITOROWANY (Může být monitorováno)	Standardně vypnuto	
ADRES URZADZENIA (Adresa zařízení)	MONITOR 1/2/3/4	Hlavní monitor musí být nastaven na MONITOR 1. Pokud budou mít dva monitory stejnou adresu, zůstane volba označena žlutě
STAN PORTU 4 (Stav portu 4)	BRAK(Žádný)/CCTV1/CCTV 1 i 2	
ODBLOKUJ MONITOR(Odemčení monitoru)		Stiskněte pro odemčení monitoru
PRZYWROC DOMYSLNE (tovární nastavení)	Obnoví výchozí nastavení systému	