

# **BEZKLÍČOVÝ ZAMYKACÍ SYSTÉM**



## **User' Guide**





### **LK 9309 - dálkové ovládání pro centrálního zamykání**

**Uživatelský manuál**

Popis a funkce tlačítek:

1. **Odemknutí:** stiskněte tlačítko  na dálkovém ovladači, pro potvrzení odemknutí parkovací světla dvakrát bliknou a siréna 2x pípne
2. **Uzamknutí:** stiskněte tlačítko  na dálkovém ovladači, pro potvrzení uzamknutí parkovací světla jednou bliknou, siréna jednou pípne a do 30s se vysunou elektricky ovládaná okénka.
3. **Lokalizace:** při zamknutém vozidle, stiskněte tlačítko  na dálkovém ovladači pro vyhledání automobilu parkovací světla blikají a siréna 30s vydává slabé pípání.

4. **Otevření zavazadlového prostoru:** podržte  na dálkovém ovladači a držte po dobu 2s pro otevření zavazadlového prostoru. Nebo také krátce stiskněte tlačítko 

**5. Záporný/kladný výstup pro otevření zavazadlového prostoru:**

Dle schématu:

Připojte JP3 k - pro výstup -12V (k uzemnění)

Připojte JP3 k + pro výstup +12V

**6. Časové nastavení uzamykání dveří(volitelné, továrně nastaveno jako elektrický zámek):**

Dle schématu:

Připojte do JP1 pro 0,5s prodlevu elektrického centrálního zamykání

Připojte do JP1 pro 3,5s prodlevu pneumatického centrálního zamykání

**7. Režim pro nastavení (režim učení):**

Přidání dalších dálkových ovladačů je možno pomocí propojky JP2 na řídicí jednotce. Propojku zkratujeme pomocí vodiče a zároveň zmáčkneme libovolné tlačítko ovladače a poté uvolníme propojku. Tímto způsobem lze přidat až 4 nové ovladače.

## Schéma zapojení :

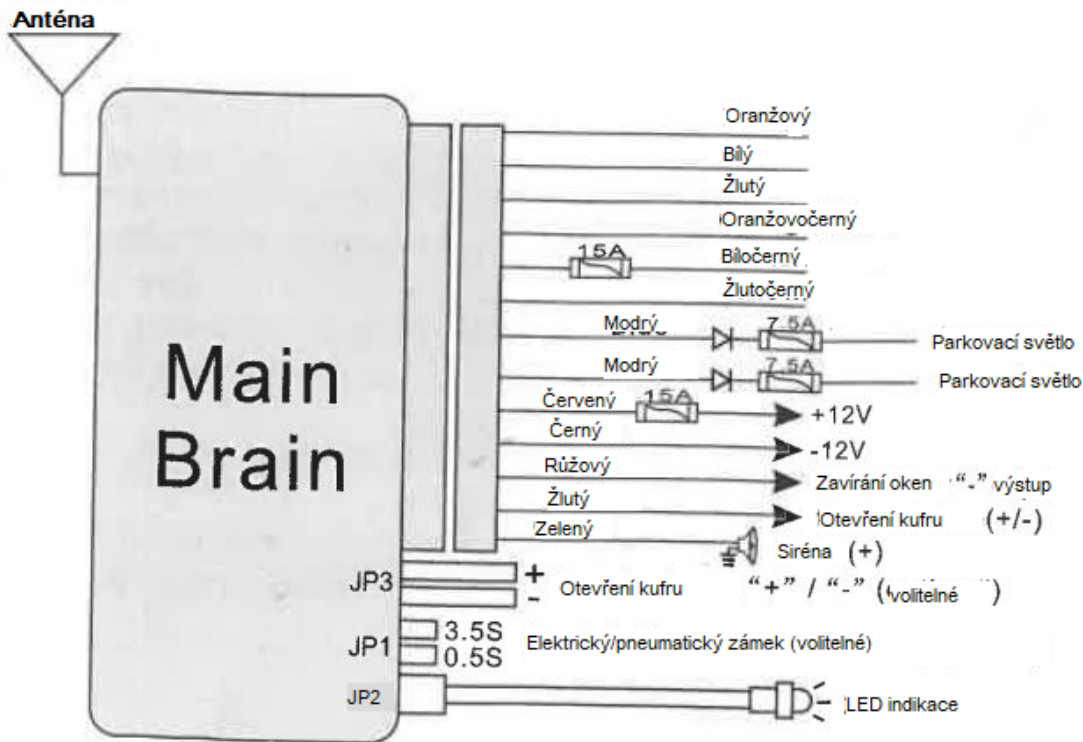

### ovládání kladným i záporným impulzem

#### vnitřní uspořádání relé

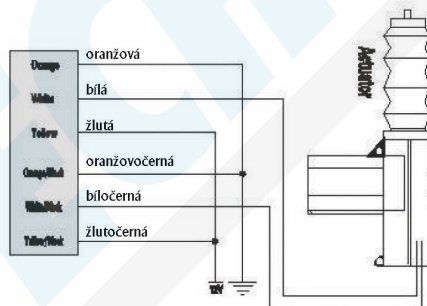
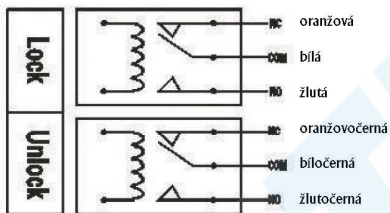

**Pneumatické zámky AUDI, BENZ**  
délka impulzu  
**3,5sekundy**

#### ovládání záporným impulzem

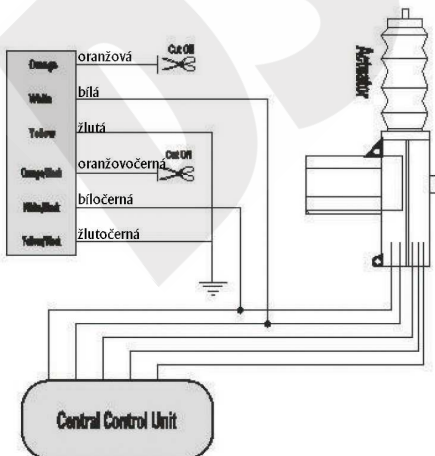

#### ovládání kladným impulzem

